



Návod k obsluze

LG CineBeam

Projektor DLP

Před použitím produktu si důkladně přečtěte bezpečnostní pokyny.

PF50KS

PF50KG

www.lg.com

Autorská práva © 2018 LG Electronics Inc. Všechna práva vyhrazena.

LICENCE

U různých modelů se podporované licence mohou lišit. Další informace o licencích naleznete na webové stránce www.lg.com.



Pojmy HDMI a HDMI High-Definition Multimedia Interface a rovněž logo HDMI jsou ochranné známky nebo zapsané ochranné známky společnosti HDMI Licensing Administrator, Inc. ve Spojených státech a dalších zemích.

Vyrobeno na základě licence poskytnuté společností Dolby Laboratories. Dolby, Dolby Vision, Dolby Audio, Dolby Atmos, a symbol dvojitého D jsou ochranné známky společnosti Dolby Laboratories.

Patenty DTS naleznete na webové stránce <http://patents.dts.com>. Vyrobeno na základě licence od společnosti DTS Licensing Limited. DTS, příslušný symbol a DTS a symbol dohromady, DTS 2.0 Channel, DTS 2.0+Digital Out, DTS-HD a DTS Virtual:X jsou registrované obchodní známky nebo obchodní známky společnosti DTS, Inc. v USA a dalších zemích. © DTS, Inc. Všechna práva vyhrazena.

USB Type-C™ and USB-C™ are trademarks of USB Implementers Forum.



POZNÁMKA

- Uvedené obrázky v tomto návodu se mohou od vašeho projektoru lišit.
- Nabídka OSD (On Screen Display) vašeho projektoru se může mírně lišit od obrázků v této příručce.

BEZPEČNOSTNÍ OPATŘENÍ

Vezměte prosím na vědomí bezpečnostní pokyny, abyste předešli možné nehodě nebo nesprávnému používání projektoru.

- Bezpečnostní opatření mají dvojí formu: **VAROVÁNÍ** a **UPOZORNĚNÍ**, jak je vysvětleno níže.

 **VAROVÁNÍ** Nedodržení instrukcí může způsobit vážné nebo smrtelné zranění.

 **UPOZORNĚNÍ** Nedodržení instrukcí může způsobit zranění nebo poškodit výrobek.

- Přečtěte si pečlivě návod k obsluze a nechte si jej při ruce.



VAROVÁNÍ / UPOZORNĚNÍ

RIZIKO ÚRAZU ELEKTRICKÝM PROUDEM, NEOTVÍREJTE



 Symbol blesku se šipkou v rovnostranném trojúhelníku varuje uživatele před přítomností neizolovaného „nebezpečného napětí“ uvnitř výrobku, které může být dostatečně vysoké na to, aby představovalo pro člověka riziko úrazu elektrickým proudem.

 Vykřičník v rovnostranném trojúhelníku upozorňuje uživatele na přítomnost důležitých pokynů k provozu a údržbě (servisních pokynů) v tiskovinách přiložených ke spotřebiči.

VAROVÁNÍ/UPOZORNĚNÍ

– ZA ÚČELEM SNÍŽENÍ RIZIKA POŽÁRU A ÚRAZU ELEKTRICKÝM PROUDEM NEVYSTAVUJTE VÝROBEK PŮSOBENÍ DEŠTĚ ANI VLHKOSTI.

Přečtěte si tyto pokyny.

Dodržujte tyto pokyny.

Dbejte všech varování.

Postupujte podle pokynů.

Instalace uvnitř

VAROVÁNÍ

- Nepoužívejte projektor venku a nevystavujte jej působení vlhkosti či vody.
 - Protože tento výrobek není voděodolný, mohlo by dojít k požáru nebo k úrazu elektrickým proudem.
- Neumísťujte projektor na přímé sluneční světlo nebo do blízkosti tepelných zdrojů, jako jsou například radiátory, ohně, sporáky apod.
 - Mohlo by dojít k požáru.
- Neumísťujte do blízkosti projektoru hořlavé materiály, jako například aerosoly.
 - Mohlo by dojít k požáru.

- Nedovolujte dětem, aby se přidržovaly projektoru nebo na něj šplhaly.
 - Mohlo by dojít k pádu projektoru a následnému zranění nebo dokonce smrti.
- Neinstalujte výrobek na místo bez dostatečné ventilace (např. na knihovnu či na skříň) nebo na koberec či podložku.
 - Mohlo by dojít k požáru v důsledku zvýšení vnitřní teploty.
- Výrobek neumísťujte v blízkosti zdrojů páry, oleje nebo olejové mlhy, jako jsou například zvlhčovače vzduchu nebo kuchyňské linky.
 - Pokud tak učiníte, může dojít k požáru, zasažení elektrickým proudem nebo ke korozi výrobku.
- Neinstalujte výrobek na stěnu v blízkosti zdrojů oleje nebo olejové mlhy.
 - To by mohlo výrobek poškodit a způsobit jeho pád s následkem vážného zranění.
- Neumisťujte projektor do prašného prostředí.
 - Mohlo by dojít k požáru.
- Nepoužívejte projektor ve vlhkém prostředí, jako jsou například koupelny, kde bude nejspíš vystaven vlhkosti.
 - Mohlo by dojít k požáru nebo úrazu elektrickým proudem.
- Dbejte, aby větrací otvor nezakryl ubrus nebo záclona.
 - Mohlo by dojít k požáru v důsledku zvýšení vnitřní teploty.
- Zajistěte dobrou ventilaci okolo projektoru. Vzdálenost mezi projektorem a stěnou by měla být minimálně 30 cm.
 - Zabráníte tím požáru v důsledku zvýšení vnitřní teploty.

UPOZORNĚNÍ

- Při umístování projektoru na stůl nebo na polici dbejte na to, abyste jej nepoložili blízko okraje.
 - Projektor by mohl v důsledku nestability spadnout, a tím způsobit zranění nebo se poškodit. Dbejte na to, abyste používali skříňku projektoru nebo stojan s odpovídajícími rozměry.
- Při přemísťování projektoru dbejte na to, abyste jej předem vypnuli a odpojili zástrčku a kabely.
 - Napájecí kabel by se mohl poškodit a způsobit požár nebo úraz elektrickým proudem.
- Neumísťujte projektor na nestabilní nebo vibrující povrch, jako je například rozvíklaná police nebo nakloněná rovina.
 - Mohl by spadnout a způsobit zranění.
- Buďte opatrní, abyste projektor během připojování externích zařízení nepřevrhli.
 - Mohlo by dojít k poranění nebo poškození projektoru.

Napájení

VAROVÁNÍ

- **ODPOJENÍ ZAŘÍZENÍ OD NAPÁJENÍ**
 - K odpojení zařízení slouží napájecí zástrčka. Pro případ nouzové situace musí zůstat zástrčka snadno přístupná.
- Zemnicí vodič musí být připojený. (S výjimkou zařízení, která se neuzemňují.)
 - Dbejte na to, abyste připojili zemnicí kabel a zabránili tak úrazu elektrickým proudem. Jestliže jednotku není možné uzemnit, požádejte kvalifikovaného elektrotechnika o instalaci odděleného jističe. Nepokoušejte se projektor uzemnit připojením k telefonním vodičům, hromosvodům nebo plynovému potrubí.
- Zástrčka musí být úplně zastrčena do síťové zásuvky.
 - Nestabilní připojení může způsobit požár.
- Nepokládejte na napájecí kabel těžké předměty.
 - Mohlo by dojít k požáru nebo úrazu elektrickým proudem.
- Zásuvky se nikdy nedotýkejte mokřýma rukama.
 - Mohlo by dojít k úrazu elektrickým proudem.

- Nezapojte příliš mnoho zařízení do jedné víceúčelové zásuvky.
 - Mohlo by dojít k požáru v důsledku přehřátí síťové zásuvky.
- Chraňte napájecí adaptér, zástrčku a elektrickou zásuvku před prachem a nečistotami.
 - Mohlo by dojít k požáru.
- Estliže z projektoru nebo napájecího adaptéru vychází kouř nebo zvláštní zápach, ihned výrobek přestaňte používat. Odpojte napájecí kabel ze síťové zásuvky a kontaktujte naše servisní centrum.
 - Mohlo by dojít k požáru.
- Chcete-li vypnout hlavní napájení, odpojte zástrčku napájení, která by měla být umístěna tak, aby bylo možné s ní snadno manipulovat.

UPOZORNĚNÍ

- Napájecí adaptér nebo kabel vždy vytahujte uchopením za zástrčku.
 - Mohlo by dojít k požáru nebo poškození výrobku.
- Chraňte napájecí kabel adaptéru před trvalým ohnutím.
 - Je-li napájecí kabel delší dobu příliš ohnutý, může dojít k jeho vnitřnímu poškození. Mohlo by dojít k požáru nebo úrazu elektrickým proudem.
- Ujistěte se, že napájecí kabel a zástrčka není poškozená, upravená, příliš ohnutá, zkroucená, natažená, stlačená nebo příliš horká. Výrobek nepoužívejte, pokud je síťová zásuvka uvolněná.
 - Mohlo by dojít k požáru nebo úrazu elektrickým proudem.
- Nevystavujte napájecí kabel působení topných zařízení.
 - Mohl by se roztavit obal vodiče, což by mohlo vést k požáru nebo úrazu elektrickým proudem.
- Umístěte projektor na takové místo, aby přes napájecí kabel nemohl nikdo zakopnout nebo na něj šlápnout. Ochráníte tak napájecí kabel a zástrčku před možným poškozením.
 - Mohlo by dojít k požáru nebo úrazu elektrickým proudem.

- Nezapínejte ani nevypínejte projektor tím, že zapojíte napájecí zástrčku do síťové zásuvky nebo ji z ní vypojíte. (Nepoužívejte zástrčku napájení místo vypínače.)
 - Mohlo by dojít ke zkratu nebo poškození výrobku.
- Nevkládejte do elektrické zásuvky z druhé strany vodič, zatímco je k zásuvce připojena napájecí zástrčka. Také se nedotýkejte napájecí zástrčky bezprostředně poté, co byla odpojena ze síťové zásuvky.
 - Mohlo by dojít k úrazu elektrickým proudem.
- Používejte výhradně oficiální napájecí kabel dodaný společností LG Electronics. Nepoužívejte jiné napájecí kabely.
 - Mohlo by dojít k požáru nebo úrazu elektrickým proudem.
- Pokud se do napájecího adaptéru či kabelu nebo do interiéru projektoru dostane kapalina nebo cizí těleso, vypněte projektor tlačítkem napájení. Odpojte všechny kabely a kontaktujte naše servisní centrum.
 - Mohlo by dojít k požáru nebo úrazu elektrickým proudem.
- Povrch napájecího adaptéru je horký. Dbejte na to, aby se nacházel mimo dosah dětí a během provozu se jej nedotýkejte.
- Napájecí zařízení nerozebírejte (adaptér, kabel apod.).
 - Mohlo by dojít k poškození napájecího kabelu a k požáru nebo úrazu elektrickým proudem.
- Pevně zapojte napájecí kabel do adaptéru.
 - V opačném případě nemusí výrobek fungovat správně nebo může dojít k požáru.
- Na napájecí kabel a adaptér nepokládejte těžké předměty a chraňte je před tlakem a poškozením.
 - Mohlo by dojít k požáru nebo poškození výrobku.
- Vždy používejte přiložený adaptér nebo adaptér schválený a certifikovaný společností LG Electronics.
 - Při použití jiného adaptéru může dojít k blikání obrazu.

Při používání

VAROVÁNÍ

- Neumísťujte na projektor nic, co obsahuje tekutinu, jako například vázy, květináče, šálky, kosmetiku nebo léčivé přípravky, dekorace, svíčky apod.
 - Mohlo by dojít k požáru nebo úrazu elektrickým proudem, případně mohou předměty způsobit zranění při pádu.
- V případě, že došlo k silnému nárazu nebo je poškozený kryt, vypněte přístroj, vypojte jej ze síťové zásuvky a kontaktujte autorizované servisní centrum.
 - Mohlo by dojít k úrazu elektrickým proudem.
- Nevkládejte do projektoru kovové části, jako například mince, sponky nebo kovové předměty, ani hořlavé materiály, jako například papír nebo sirky.
 - Zabráníte tak možnému úrazu elektrickým proudem nebo požáru.
- Zajistěte, aby po výměně starých baterií dálkového ovladače za nové nemohlo baterie spolknout dítě. Baterie uchovávejte z dosahu dětí.
 - Jestliže dítě spolkne baterii, okamžitě kontaktujte lékaře.
- Nikdy nesnímejte žádný kryt z projektoru.
 - Je zde vysoké riziko úrazu elektrickým proudem.
- Nikdy se nedívejte přímo do objektivu, pokud je projektor právě používán.
 - Silné světlo vám může poškodit zrak.
- Jestliže je lampa zapnutá nebo byla právě vypnuta, nedotýkejte se větracího otvoru nebo lampy, které jsou v takovém případě velice horké.
- Pokud v místnosti s projektorem dojde k úniku plynu, nedotýkejte se projektoru ani síťové zásuvky. Otevřete okna a vyvětrejte.
 - Jiskry mohou způsobit požár nebo popáleniny.
- Při bouřce odpojte napájecí kabel ze síťové zásuvky.
 - Zabráníte tak úrazu elektrickým proudem nebo poškození projektoru.
- Nepoužívejte projektor v blízkosti elektronických zařízení, která vytvářejí silné magnetické pole.
- Uložte plastový obal projektoru mimo dosah dětí.
 - Při neopatrném zacházení by mohlo dojít k udušení.

- Nemějte na projektoru delší dobu položenou ruku, pokud je právě používán.
- Jestliže hrajete hru připojením herní konzole k projektoru, doporučujeme zachovávat od plátna vzdálenost větší než čtyřnásobek úhlopříčky plátna.
 - Ujistěte se, že je propojovací kabel dostatečně dlouhý. V opačném případě může produkt spadnout a způsobit zranění nebo se při pádu poškodit.
- Neumísťujte projektor ani dálkový ovladač k projektoru s vloženými bateriemi do prostředí s extrémně vysokými teplotami.
 - Mohlo by dojít k požáru.

UPOZORNĚNÍ

- Nepokládejte na projektor těžké předměty.
 - Mohou spadnout a způsobit zranění.
- Dbejte na to, aby při transportu nedošlo k žádnému nárazu na objektiv.
- Nedotýkejte se objektivu projektoru.
 - Objektiv by se mohl poškodit.
- Nepoužívejte na projektor žádné ostré nástroje, jako například nůž nebo kladivo, jinak může dojít k poškození krytu.
- V případě, že se na plátně neobjeví žádný obraz nebo není slyšet žádný zvuk, přestaňte projektor používat. Vypněte projektor, vypojte jej ze síťové zásuvky a kontaktujte naše servisní centrum.
 - Mohlo by dojít k požáru nebo úrazu elektrickým proudem.
- Na projektor nic nepouštějte ani nedovolte, aby do něj něco narazilo.
 - Mohlo by dojít k poškození projektoru nebo k úrazu.

- Doporučujeme zachovávat od plátna vzdálenost větší než pěti- až sedminásobek úhlopříčky plátna.
 - Dlouhodobým sledováním obrazovky z malé vzdálenosti si můžete poškodit zrak.
- Neblokujte světelný paprsek vydávaný projektořem knihou nebo jiným předmětem.
 - Dlouhé vystavení paprsku projektořu může vést k požáru. Navíc může dojít k přehřátí objektivu odraženým teplem a k jeho poškození. Chcete-li projekci krátkodobě zastavit, vypněte funkci AV nebo vypněte napájení.
- Nezapínejte projektoř s příliš nahlas nastaveným zvukem.
 - Hlasitý zvuk může poškodit sluch.
- Nepoužívejte v blízkosti projektořu vysokonapěťová elektrická zařízení (například elektrický lapač hmyzu). Může dojít k poškození výrobku.
- Nevyhazujte nedbale staré baterie.
 - Mohlo by dojít k výbuchu nebo požáru. Způsob likvidace baterií se může lišit podle země a regionu. Likvidujte je tedy vhodným způsobem.
- V případě výměny baterie za nesprávný typ hrozí nebezpečí požáru nebo výbuchu.

Čištění

VAROVÁNÍ

- Nestříkejte na projektoř při úklidu vodu. Dbejte na to, aby voda nevnikla do projektořu.
 - Mohlo by dojít k požáru nebo úrazu elektrickým proudem.
- Jestliže z projektořu vychází kouř nebo zvláštní zápach nebo do něj spadne cizí předmět, vypněte projektoř, vypojte jej ze síťové zásuvky a kontaktujte naše servisní centrum.
 - Mohlo by dojít k požáru nebo úrazu elektrickým proudem.

UPOZORNĚNÍ

- Jednou ročně kontaktujte svého prodejce nebo naše servisní centrum a nechtejте vyčistit vnitřní částí projektoru.
 - Jestliže projektor dlouhou dobu nevyčistíte, bude se v něm shromažďovat prach, což může vést k požáru nebo poškození projektoru.
- Při čistění plastových částí, jako je například povrch projektoru, nejprve projektor odpojte ze sítě a na otření použijte měkký hadřík. Nestříkejte na produkt vodu ani jej neotírejte mokrým hadříkem. Ikdy nepoužívejte čisticí prostředky na sklo, leštěnku na auta nebo průmyslová leštidla, abrazivní prostředky nebo vosk, benzen, alkohol apod., které mohou projektor poškodit.
 - Mohlo by dojít k požáru, úrazu elektrickým proudem nebo poškození výrobku (deformace a koroze).
- Neotírejte optický systém (čočka, zrcátko) okamžitě po vypnutí produktu, ani když je produkt v provozu. Před čistěním jakékoli části produktu nejprve odpojte napájecí kabel a poté částí produktu jemně otřete měkkým hadříkem. Nestříkejte na produkt vodu ani jej neotírejte mokrým hadříkem. Nepoužívejte čisticí prostředky, leštěnku na auta nebo průmyslová leštidla, abrazivní látky, vosky, benzen, alkohol, vodu atd. na hlavní jednotku produktu ani na optický systém (čočka, zrcátko), protože mohou produkt poškodit.
 - Mohlo by dojít k požáru, úrazu elektrickým proudem nebo poškození výrobku (deformace a koroze).
- Před čistěním výrobku vypojte zástrčku ze zásuvky.
 - Mohlo by dojít k úrazu elektrickým proudem.

Používání baterie

UPOZORNĚNÍ

- Nenabíjejte baterii vybavením, které nebylo dodáno s tímto zařízením. Mohlo by dojít k poškození baterie nebo k požáru.
- Vždy používejte baterii, která je schválena a certifikována společností LG Electronics, Inc. Pokud tak neučiníte, může dojít k výbuchu nebo požáru.
- Pokud z baterie uniká kapalina nebo baterie zapáchá, okamžitě ji přestaňte používat a obraťte se na centrum zákaznické podpory společnosti LG Electronics.
- Baterie obsahuje lithium-iontovou substanci, proto s ní zacházejte opatrně. Nedodržení tohoto pokynu by mohlo vést k výbuchu nebo požáru.

Jiné

VAROVÁNÍ

- Když odcházíte, umístěte projektor mimo dosah zvířat a vypojte zástrčku ze síťové zásuvky.
 - Používání poškozeného napájecího kabelu může vést ke zkratu nebo požáru.
- Nepoužívejte projektor v blízkosti vysoce přesných elektronických zařízení nebo zařízení, která vydávají slabý rádiový signál.
 - Mohlo by to ovlivnit funkci výrobku a způsobit tak nehodu.
- Výrobek může rozebírat či upravovat pouze kvalifikovaný technik. Pro diagnostiku, upravení nebo opravu přístroje kontaktujte svého prodejce nebo naše servisní centrum.
 - Mohlo by dojít k požáru nebo úrazu elektrickým proudem.
- Je nutná řádná ventilace, neblokujte proto proudění vzduchu okolo výrobku. Mohlo by to způsobit zranění a vnitřní přehřátí přístroje.

- Nedotýkejte se objektivu, mohlo by dojít k popálení nebo k poškození objektivu. Objektiv a celý výrobek mohou být během užívání a bezprostředně po jeho skončení HORKÉ. Zacházejte s výrobkem opatrně a nechejte jej řádně vychladnout.
- Používejte výhradně uzemněné elektrické zásuvky. (S výjimkou zařízení, která se neuzemňují.)
- Do větracích otvorů nic nekládejte ani je nezakrývejte.
 - Mohlo by dojít k požáru nebo úrazu elektrickým proudem.
- Pro optimální používání dodržujte všechny pokyny k údržbě a servis výrobku provádějte pouze v autorizovaném servisním centru.
- Uchovávejte baterie a dálkový ovladač mimo dosah dětí.
 - Zabráníte tak zranění nebo poškození výrobku.

UPOZORNĚNÍ

- Projektor nepoužívejte ani neskladujte delší dobu venku.
- Nekombinujte nové baterie se starými.
 - Prasklé nebo vytékající baterie mohou způsobit škodu nebo zranění.
- Dbejte na to, abyste projektor odpojili, pokud jej nebudete delší dobu používat.
 - Nahromaděný prach může vést k požáru nebo úrazu elektrickým proudem způsobenému přehřátím, vznícením nebo špatnou izolací.
- Používejte pouze specifikovaný typ baterie.
 - Prasklé nebo vytékající baterie mohou způsobit škodu nebo zranění.
- Dbejte na to, abyste baterie nahradili stejným typem baterií.
 - V případě špatného kontaktu baterie se může baterie rychle vybit a dálkový ovladač nemusí fungovat správně.
- Použité baterie řádně zlikvidujte.
 - V opačném případě může dojít k explozi nebo požáru. Správná metoda likvidace se může lišit v závislosti na zemi nebo regionu. Obal baterie zlikvidujte podle instrukcí.

- Baterii nezhazujte ani nerozebírejte.
 - Mohlo by dojít k požáru nebo explozi způsobené poškozením baterie.
- Uchovávejte baterie odděleně od kovových předmětů, jako jsou například klíče či sponky na papír.
 - Nadproud může způsobit rychlé zvýšení teploty a následný požár či popáleniny.
- Neskladujte baterie v blízkosti žádného zdroje tepla, jako je například topné těleso.
 - Mohlo by dojít k požáru nebo poškození produktu.
- Neskladujte baterie při teplotách vyšších než 60 °C nebo při vysoké vlhkosti.
 - V opačném případě může dojít k explozi nebo požáru.
- Ujistěte se, že je baterie správně nainstalována.
 - Zabráníte tak explozi či požáru.
- Nesprávné nahrazení baterií může způsobit požár.
- Baterie: Příslušenství (baterie apod.) skladujte na bezpečném místě mimo dosah dětí.

Riziková skupina 2

VAROVÁNÍ Tento výrobek vydává optické záření, které může být nebezpečné. Nedívejte se do svítícího projektoru. Mohlo by dojít k poškození zraku.

Toto označení je umístěno na spodní straně produktu a jazyk se může lišit.

OBSAH

LICENCE	2	PŘIPOJENÍ ZAŘÍZENÍ	35
BEZPEČNOSTNÍ OPATŘENÍ	3	Připojení HDMI	36
PŘÍPRAVA	16	– Připojení k přijímači HD, DVD nebo externím zařízením	36
Příslušenství	16	– Připojení počítače	37
Volitelné příslušenství	17	– Připojení notebooku	38
Součásti a komponenty	18	Připojení pomocí kabelu USB-C	39
– Hlavní jednotka	18	– Propojení počítače/notebooku a telefonu	39
– Zadní strana	19	Připojení sluchátek	40
Používání tlačítek	21	– Připojení sluchátek	40
– Základní funkce	21	Připojení chytrého zařízení (chytrého telefonu, tabletu atd.)	41
– Úprava nastavení menu	22	– Podporovaná zařízení Slimport	41
Indikátory stavu projektoru	22	– Podporovaná zařízení s adaptérem Apple Lightning Digital AV	41
Instalace	23	– Podporovaná zařízení s 30 kolíkovým adaptérem Apple Digital AV	41
– Bezpečnostní opatření při instalaci	23	ÚDRŽBA	42
– Projekční vzdálenosti podle velikosti plátna	24	Čištění	42
– Jak nainstalovat projektor na stativ	25	– Čištění objektivu	42
– Bezpečnostní systém Kensington	26	– Čištění povrchu projektoru	42
DÁLKOVÝ OVLADAČ	27	TECHNICKÉ ÚDAJE	43
POUŽÍVÁNÍ PROJEKTORU	30	SYMBOLY	48
Používání baterie	30		
Informace o čase provozu na baterii	32		
– Zaostření obrazu na plátně	33		
– Sledování obrazu z projektoru	34		

PŘÍPRAVA

Obrázky se mohou od skutečného výrobku mírně lišit.

Příslušenství

Příslušenství přiložené k projektoru je zobrazeno níže.

Příslušenství může být bez předchozího upozornění změněno.

Může dojít k doplnění nového příslušenství nebo odstranění starého.



AAA

Dálkový ovladač
Dvě baterie AAA



Návod k obsluze

- Závisí na zemi



Adaptér AC-DC



Napájecí kabel

NEBO



Adaptér AC-DC

- Při připojování kabelu HDMI nebo USB nebo připojování jednotky USB flash k portu HDMI nebo USB použijte výrobek široký 18 mm nebo méně a vysoký 10 mm nebo méně. Pokud nelze kabel USB nebo jednotku USB flash připojit k portům USB projektoru, použijte prodlužovací kabel podporující USB 2.0.

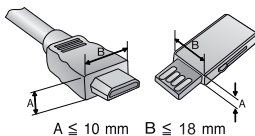

- Použijte certifikovaný kabel s logem HDMI.
- Pokud nepoužijete certifikovaný kabel HDMI, obrazovka nemusí nic zobrazit nebo může dojít k chybě připojení. (Doporučené typy kabelů HDMI)
 - Vysokorychlostní kabel HDMI®/TM
 - Vysokorychlostní kabel HDMI®/TM se sítí Ethernet

Volitelné příslušenství

Chcete-li zakoupit volitelné příslušenství, navštivte obchod s elektronikou nebo webový obchod nebo se obraťte na obchod, kde jste výrobek zakoupili. Volitelné příslušenství může být bez předchozího upozornění změněno.

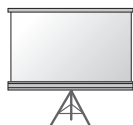

Projekční plátno



Stativ



Kabel HDMI



Kabel USB-C



Dálkový ovladač
Magic¹⁾
(AN-MR650A)

1) Některé funkce dálkového ovladače Magic nemusí pracovat.

Součásti a komponenty

Projektor je vyroben pomocí vysoce přesné technologie. Může se však stát, že se na promítacím plátně budou neustále objevovat drobné černé nebo jasné barevné tečky (červené, modré, zelené). To je běžný důsledek výrobního procesu, který není známkou závady.

Hlavní jednotka

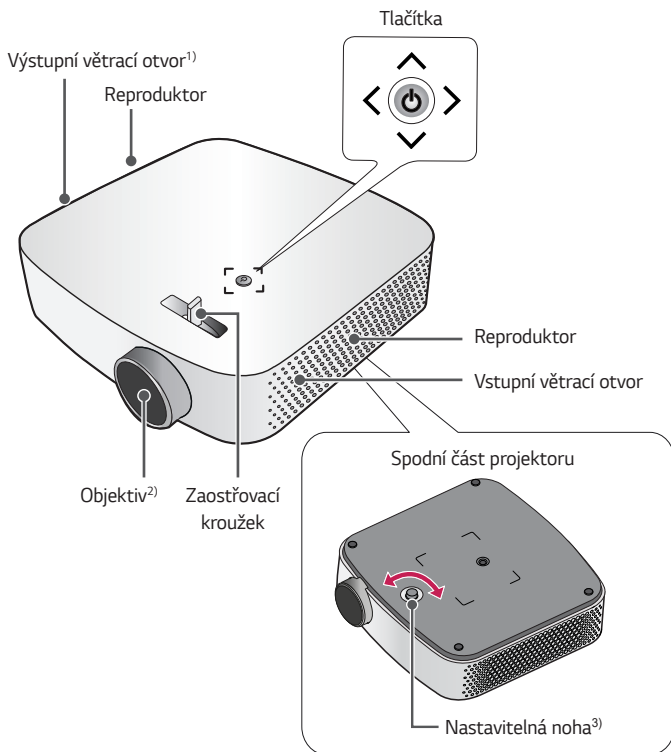

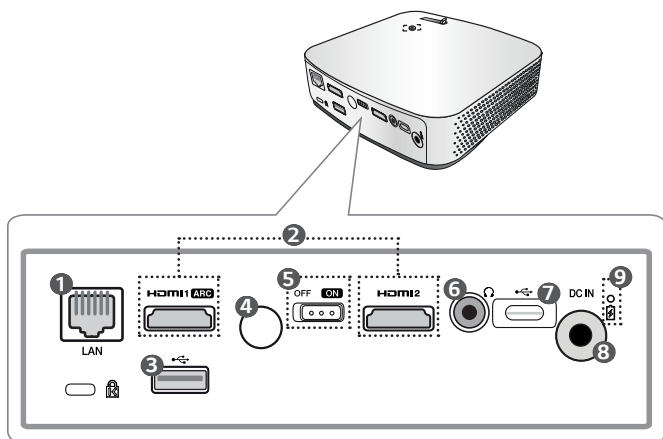

- 1) V oblasti větracího otvoru je vysoká teplota, proto se k této oblasti nepřibližujte.
- 2) Nedotýkejte se objektivu, pokud projektor právě používáte. Objektiv by se mohl poškodit. (Uchovávejte čočku mimo dosah ostrých předmětů.)
- 3) Úhel upravíte otočením nastavitelné nohy vlevo nebo vpravo.

Zadní strana







Č.	Popis
1	Port LAN
2	Port HDMI
3	🔌 (Port USB 2.0)
4	Přijímač IR
5	<p>OFF / ON Přepínač</p> <ul style="list-style-type: none"> – ON: Zapne projektor do pohotovostního režimu. – OFF: Projektor zcela vypne. <p>Pokud se chystáte projektor přemísťovat nebo ho delší dobu nebudete používat, vypněte ho přepnutím přepínače do polohy OFF.</p>

Č.	Popis
6	 (Port sluchátek)
7	 (Port USB-C)
8	DC IN (Vstupní port napájení (DC))
9	Indikátor nabíjení baterie – Červená: Nabíjení – Zelená: Nabíjení dokončeno

Používání tlačítek

Projektor můžete ovládat stisknutím tlačítka.

Základní funkce

	Zapnutí	Stiskněte jednou tlačítko Power, když je projektor vypnutý.
	Vypnutí (stisknout a podržet)	Stiskněte a podržte tlačítko Power po dobu 3 sekund, když je projektor zapnutý.
	Ovládání hlasitosti	Nastavte hlasitost stisknutím tlačítka doleva/doprava.
	Nahoru/ Dolů/ Doleva/ Doprava	Nastaví funkci nebo přesune kurzor.

Úprava nastavení menu

Stiskněte jednou tlačítko Power, když je projektor zapnutý.

Stisknutím tlačítek nahoru, dolů, doleva a doprava přesuňte kurzor nad požadovanou položku (☰, ⬇️, ⬅️, ➡️, ⚙️). Po přesunutí kurzoru nad požadovanou položku ji stisknutím tlačítka Power vyberte.

☰	Vypne napájení.
⬇️	Změna vstupního zdroje.
⬅️	Vymazání zobrazení nabídky a přechod zpět ke sledování projekce.
➡️	Zobrazení menu nastavení.

Indikátory stavu projektoru

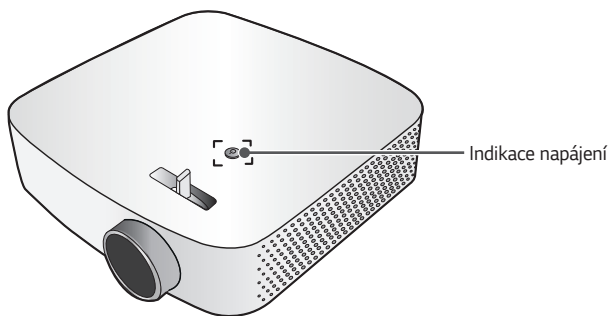

Indikace napájení	
Červená	Stav pohotovostního režimu
Vyp.	Projektor je zapnutý a v provozu. / Když je tlačítko napájení projektoru přepnuto do polohy OFF .

Instalace

Bezpečnostní opatření při instalaci

- Umístěte projektor do dobře větraného prostředí.
 - Instalujte projektor do dobře větraného prostoru, abyste zabránili vnitřní akumulaci tepla. Neumísťujte do blízkosti projektoru žádné předměty. Mohlo by dojít k zablokování větracích otvorů. Jestliže jsou větrací otvory zablokovány, stoupne vnitřní teplota projektoru.

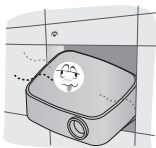

- Neumísťujte projektor na koberec nebo předložku. Pokud má projektor vstupní větrací otvor na spodní straně, dbejte na to, aby nedošlo k jeho zablokování. Projektor vždy pokládejte na pevný a rovný povrch.



- Zajistěte, aby do projektoru nemohly vniknout žádné cizí předměty, jako například papír.

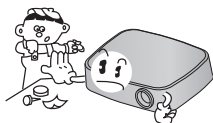

- Ponechte kolem projektoru volný prostor (alespoň 30 cm).

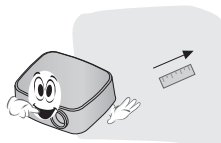

- Neumísťujte výrobek do horkého, chladného nebo vlhkého prostředí.
- Neumísťujte projektor na místo, kde se na něj může snadno prašit.
 - Mohlo by dojít k požáru.
- Nikdy nesnímejte žádný kryt z projektoru. Je zde vysoké riziko úrazu elektrickým proudem.
- Projektor je vyroben pomocí vysoce přesné technologie. Může se však stát, že se na promítacím plátně budou neustále objevovat drobné černé nebo jasně barevné tečky (červené, modré, zelené). To je běžný důsledek výrobního procesu, který není známkou závady.
- Dálkový ovladač možná nebude fungovat v prostředí, kde se nachází lampa vybavená elektronickým předřadníkem nebo zářivka o třech vlnových délkách. Má-li dálkové ovládání fungovat normálně, vyměňte tuto lampu za lampu odpovídající mezinárodnímu standardu.

Projekční vzdálenosti podle velikosti plátna

- 1 Umístěte projektor na pevný rovný povrch společně s počítačem nebo zdrojem audio/videoa.
- 2 Umístěte projektor do vhodné vzdálenosti od plátna. Vzdálenost mezi projektorem a obrazovkou určuje skutečnou velikost obrazu.
- 3 Umístěte projektor tak, aby byl objektiv ve správném úhlu vzhledem k plátnu. Pokud projektor není ve správném úhlu, bude promítaný obraz zkreslený. Toto zkreslení lze opravit pomocí funkce Digitální korekce lichoběžníkového zkreslení.
- 4 Připojte napájecí kabel projektoru a připojeného zařízení k zásuvce ve zdi.

Poměr horní projekce: 100 %

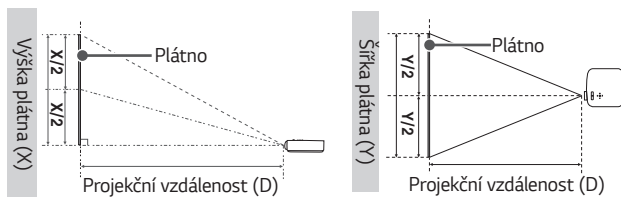

Poměr stran 16:9				
Velikost plátna		Šířka plátna (Y) (mm)	Výška plátna (X) (mm)	Projekční vzdálenost (D) (mm)
(palců)	(mm)			
25	635	553	311	791
30	762	664	374	951
40	1 016	886	498	1 266
50	1 270	1 107	623	1 583
60	1 524	1 328	747	1 900
70	1 778	1 550	872	2 216
80	2 032	1 771	996	2 533
90	2 286	1 992	1 121	2 849
100	2 540	2 214	1 245	3 177

- Hodnoty ve výše uvedené tabulce se mohou lišit v závislosti na prostředí instalace.

Jak nainstalovat projektor na stativ

- Tento projektor lze nainstalovat na stativ fotoaparátu. Jak je znázorněno níže, můžete projektor umístit na stativ pro fotoaparát.
- Ke stabilizaci stativu doporučujeme použít pojistný šroub o standardní velikost 4,5 mm nebo méně. Maximální povolená velikost pojistného šroubu je 5,5 mm. (Pokud je šroub delší, než je maximální povolená velikost, může poškodit projektor.)

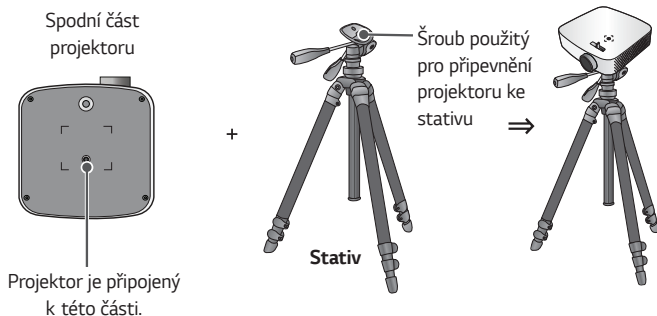

UPOZORNĚNÍ

- Jestliže používáte stativ, dbejte na to, abyste na stativ nepůsobili vnější sílu. O by mohlo způsobit poškození projektoru.
- Neumísťujte stativ na nestabilní povrch.
- Ujistěte se, že používáte stativ s maximálním zatížením 3 kg nebo více.
- Pro bezpečné používání projektoru nastavte nohy stativu do co nejširší a nejstabilnější polohy a dbejte na to, aby byl projektor bezpečně připevněn ke stativu.

Bezpečnostní systém Kensington

- Projektor je vybaven konektorem systému Kensington Security Standard na ochranu proti krádeži. Připojte kabel bezpečnostního systému Kensington podle níže uvedeného obrázku.
- Další informace ohledně instalace a použití bezpečnostního systému Kensington naleznete v uživatelské příručce dodané s bezpečnostním systémem Kensington.
- Bezpečnostní systém Kensington je volitelné příslušenství.
- Co je Kensington?
Kensington je společnost, která poskytuje bezpečnostní systémy pro notebooky a jiná elektronická zařízení. Webové stránky: <http://www.kensington.com>

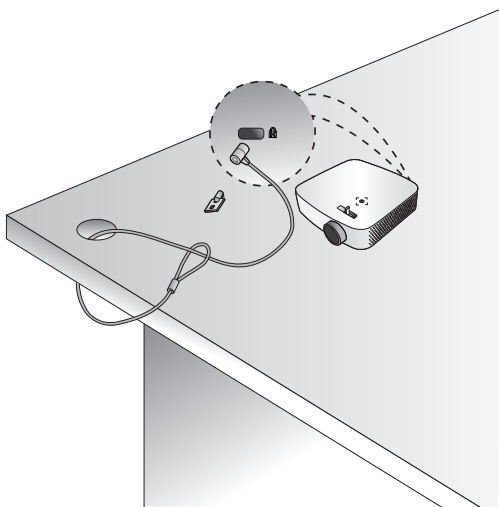

DÁLKOVÝ OVLADAČ

Otevřete kryt baterií na zadní straně dálkového ovladače a vložte baterie podle popisu do prostoru pro baterie s póly \oplus \ominus namířenými správným směrem. Je třeba použít nové baterie totožného typu (1,5 V AAA).

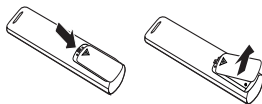

UPOZORNĚNÍ

- Nekombinujte nové baterie se starými.

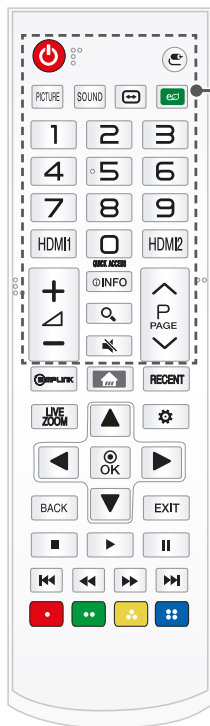

(NAPÁJENÍ) Zapne nebo vypne projektor.

(VSTUP) Změna vstupního zdroje.

PICTURE Změna obrazového režimu.

SOUND Mění zvukový režim.

(Poměr stran) Změna poměru stran obrazovky.

(Úspora energie) Snižuje spotřebu energie úpravou maximálního jasu obrazovky.

Číselná tlačítka Slouží k zadávání čísel.

HDMI1 Změní vstupní zdroj na **HDMI1**.

HDMI2 Změní vstupní zdroj na **HDMI2**.

QUICK ACCESS * K aplikaci lze přistupovat pomocí zaregistrovaných číselných tlačítek.

+ / - Úprava úrovně hlasitosti.

INFO Zobrazuje informace o aktuálním programu.

(VYHLEDÁVÁNÍ) Vyhledejte obsah, jako jsou filmy a další videa, nebo vyhledejte na internetu zadáním vyhledávaných výrazů do pole vyhledávání.

(VYPNOUT ZVUK) Ztišení všech zvuků.

– Stisknutím a podržením tlačítka **(VYPNOUT ZVUK)** zobrazíte nabídku **Accessibility (Dostupnost)**.

PAGE Přejde na předchozí nebo další stranu.

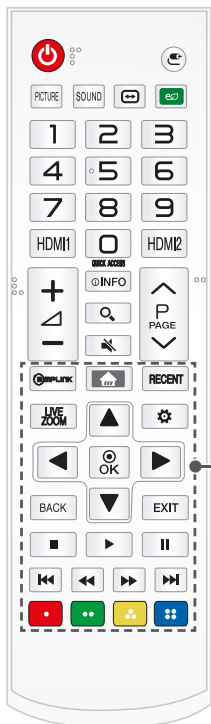

SIMPLINK Umožňuje použití funkce SIMPLINK.

Zobrazí hlavní nabídku.
– Stisknutím a podržením tlačítka zobrazíte předchozí historii.

RECENT Zobrazí předchozí historii.

LIVE ZOOM Přiblížením vybrané oblasti ji lze zobrazit na celou obrazovku.

Tlačítka nahoru/dolů/vlevo/vpravo Slouží k nastavení funkce nebo posunutí kurzoru.

OK Zobrazí aktuální režim a uloží změny do nastavení.

(**R. nastavení**) Přístup k Rychlému nastavení.

BACK Návrat na předchozí obrazovku.

EXIT Vymaže všechny zobrazené nabídky a přejde zpět ke sledování projektoru.

Ovládací tlačítka pro multimediální obsah

Barevná tlačítka

V některých nabídkách mají zvláštní funkce.

(: Červená, : Zelená, : Žlutá, : Modrá)

* : Tlačítko je třeba stisknout a podržet na déle než 3 sekundy.

! POZNÁMKA

- Optimální operační dosah při používání dálkového ovladače je maximálně 6 metrů (doleva/doprava) a v oblasti 30 stupňového oblouku od přijímače IR dálkového ovladače.
- Jestliže je k zadnímu portu připojený kabel, je optimální operační rozsah maximálně 3 metry (doleva/doprava) a v oblasti 30 stupňového oblouku od přijímače IR dálkového ovladače.
- Pro bezchybnou funkci přijímač IR neblokujte.
- Když nesete dálkový ovladač v přenosné tašce, ujistěte se, že tlačítka na dálkovém ovladači nejsou stisknuta projektorem, kabely, dokumenty nebo jiným příslušenstvím v tašce. V opačném případě se může výrazně snížit životnost baterie.

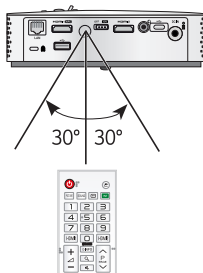

POUŽÍVÁNÍ PROJEKTORU

Používání baterie

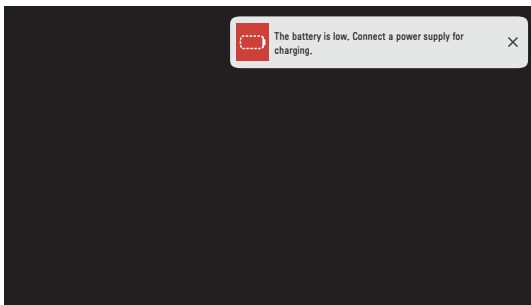

- Zobrazuje se, když je baterie vybitá. (Úspora energie bude nastavena na maximální úroveň a nastavení nebude přístupné.)
- Pokud se na obrazovce zobrazí zpráva o vybité baterii, nabijte ji.

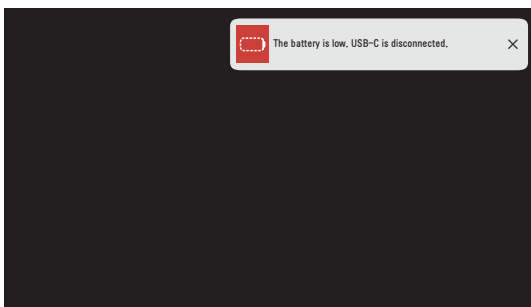

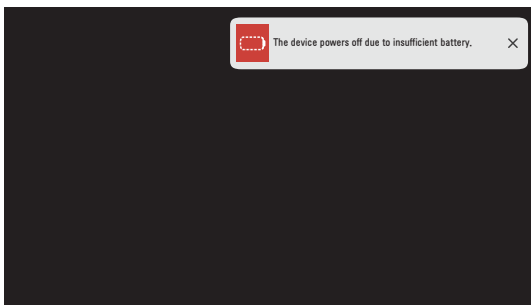

- Zobrazí se, pokud je úroveň nabití baterie během připojení USB-C nízká. Je-li zobrazena, připojení USB-C bude zrušeno.
- Pokud se tato zpráva zobrazí, nabijte baterii.



- Zobrazuje se při docházející baterii.
- Jakmile dojde k vybití baterie, projektor se okamžitě vypne.
- Pokud dojde k vybití baterie, lze projektor zapnout pouze po připojení ke zdroji napájení.
- Je-li produkt napájen pomocí USB-C, může být znovu zapnut až poté, co se baterie nabíjela alespoň 2 minuty.

Informace o čase provozu na baterii

Stav	Čas a zobrazení
Nabíjení	Přibližně 3 hodiny (V pohotovostním režimu a při nabíjení)
Doba provozu	Až 2,5 hodiny (Možná doba provozu na baterii až 2,5 hodiny při režimu úspory energie nastaveném na maximální úroveň.)
Indikátor stavu baterie	 Krok 1 Krok 2 Krok 3 Krok 4 Krok 5 Full (Celá obrazovka)

- Stisknutím tlačítka  na dálkovém ovladači zkontrolujte stav baterie v pravém horním rohu projekční plochy.
- Pokud zamýšlíte projektor delší dobu nepoužívat, ponechte baterii nabitou na 40 % až 50 % (.
- Baterie bude automaticky znovu dobít po připojení projektoru k napájení.
- Při prvním použití projektoru baterii zcela nabijte.
- Standardní doba provozu na baterii uvedená v příručce je odvozena z měření provedených společností LG. Skutečná doba se může lišit v závislosti na způsobu použití zařízení.
- Doba provozu na baterii se může lišit v závislosti na typu vysílání, provozní teplotě, době použití a uživatelských preferencích.
- Protože je baterie spotřební zboží, její kapacita se postupně snižuje. Pokud se kapacita baterie sníží na polovinu, vyměňte baterii za novou, kterou získáte v centru zákaznické podpory společnosti LG Electronics.
- Zařízení neskladujte ani nepřevážte při tlacích nižších než 11,6 kPa a ve výšce přesahující 15 000 m.
- Výměna baterie za nesprávný typ, který může způsobit nefunkčnost pojistky (například u některých typů lithiových baterií).
- Likvidace baterie v ohni nebo horké troubě, případně mechanickým tlakem nebo řezáním baterie, které může způsobit výbuch.
- Ponechání baterie v prostředí s extrémně vysokou teplotou, které může způsobit výbuch nebo únik hořlavé kapaliny či plynu.
- Baterie vystavená extrémně nízkému tlaku vzduchu, který může způsobit výbuch nebo únik hořlavé kapaliny či plynu.
- Odpojte napájecí kabel v místech, která nejsou vhodná k používání produktu.

Zaostření obrazu na plátně

Jakmile se na plátně objeví obraz, zkontrolujte, zda je zaostřený a odpovídá rozměrům plátna.

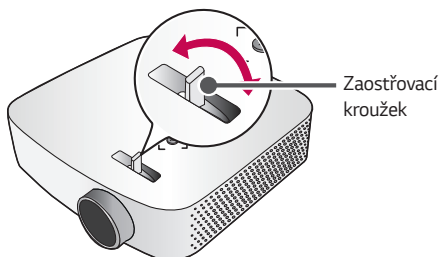



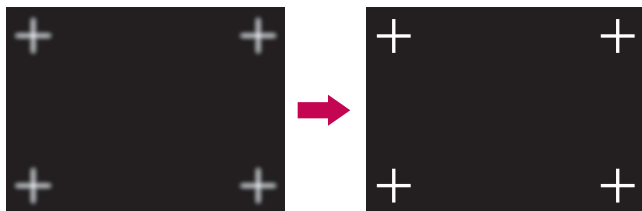

-  →  → **Picture (Obraz)** → **Focus Test (Test zostření)**

Chcete-li zaostřit obraz, použijte funkci **Focus Test (Test zostření)**. Pomalu otáčejte zaostřovacím kroužkem doleva nebo doprava a sledujte přitom symbol **+** na projekční ploše. Optimálního zaostření je dosaženo, když se levá a pravá strana plátna zobrazují vyváženě.



Sledování obrazu z projektoru

- 1 Připojte správně napájecí kabel.
- 2 Přepněte přepínač **OFF** / **ON** na zadní straně konektorů do polohy **ON** a stiskněte tlačítko  (**NAPÁJENÍ**) na projektoru nebo dálkovém ovladači. (Pokud je přepínač v poloze **OFF**, projektor se nezapne.)
- 3 V nabídce výběru jazyka nastavte jazyk.
- 4 Na obrazovce **Home/Store Mode (Režim Doma/Režim Obchod)** vyberte požadovaný režim nastavení. (**Store Mode (Režim Obchod)** je režim, který se používá u produktů vystavených v obchodě. Režim obrazu se po určité době automaticky obnoví. Pokud produkt používáte doma, můžete vybrat režim **Home Mode (Režim Doma)**.)
- 5 Stiskněte tlačítko  (**VSTUP**) → **All Inputs (Všechny vstupy)** a vyberte požadovaný vstupní signál.
- 6 Během sledování projekce můžete projektor ovládat pomocí následujících tlačítek.

Tlačítko	Popis
	Přejde na předchozí nebo další stranu.
	Úprava úrovně hlasitosti.
 (VYPNOUT ZVUK)	Ztiší zvuk projektoru.

- 7 Chcete-li projektor vypnout, stiskněte tlačítko  (**NAPÁJENÍ**).

PŘIPOJENÍ ZAŘÍZENÍ

K projektoru lze připojit různá externí zařízení.

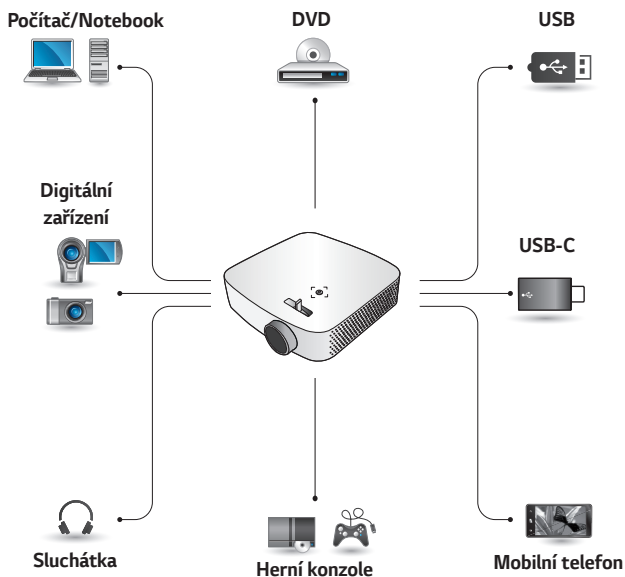

HDMI - straně 36, 37, 38

USB-C - straně 39

Sluchátka – straně 40

Připojení HDMI

Připojte přijímač HD, DVD nebo externí zařízení k projektoru a zvolte odpovídající vstupní režim.

Připojení je možné k jakémukoli vstupnímu portu HDMI.

-  (VSTUP) → **All Inputs**
(Všechny vstupy) → **HDMI1/**
HDMI2

Připojení k přijímači HD, DVD nebo externím zařízením

S kabelem HDMI si můžete vychutnat vysoce kvalitní obraz a zvuk.

Pomocí kabelu HDMI připojte port **HDMI** projektoru k výstupnímu portu HDMI zařízení. Video výstup i zvukový výstup probíhají současně.



! POZNÁMKA

Funkce ARC (Audio Return Channel)

- Externí audio zařízení, které podporuje funkce SIMPLINK a ARC, musí být připojené prostřednictvím portu **HDMI1 ARC**.
- Externí audio zařízení, která podporují výstup ARC nebo SPDIF, fungují po připojení vysokorychlostním kabelem HDMI® s funkcí SIMPLINK, aniž byste museli použít další optický audio kabel.

Připojení počítače

Projektor podporuje funkci Plug and Play. Váš počítač automaticky rozpozná projektor a nevyžaduje instalaci žádného ovladače.

Pomocí kabelu HDMI připojte port **HDMI** projektoru k výstupnímu portu HDMI počítače. Video výstup i zvukový výstup probíhají současně.



Připojení notebooku

Projektor můžete připojit k notebooku a využívat různé funkce.

Pomocí kabelu HDMI připojte port **HDMI** projektoru k výstupnímu portu HDMI notebooku. Video výstup i zvukový výstup probíhají současně.



Příklady nastavení přepínání výstupu při připojení notebooku

V tabulce níže jsou uvedeny příklady přepínání výstupu. Další informace naleznete v oddílu **Externí výstup, Připojení k externímu monitoru**, nebo podobných oddílech návodu k obsluze k vašemu počítači.

Značka	Přepnutí výstupu
NEC	[Fn]+[F3]
Panasonic	[Fn]+[F3]
Toshiba	[Fn]+[F5]
IBM	[Fn]+[F7]
Sony	[Fn]+[F7]
Fujitsu	[Fn]+[F10]
LG	[Fn]+[F7]
Samsung	[Fn]+[F4]
Macintosh	Upravte kontrolní panel tak, abyste po spuštění umožnili zrcadlení.

Připojení pomocí kabelu USB-C

Propojení počítače/ notebooku a telefonu

-  (VSTUP) → **All Inputs**
(Všechny vstupy) → **USB-C**

Pomocí kabelu USB-C propojte port USB-C projektoru a výstupní port USB-C na počítači/notebooku nebo telefonu. (Informace o tom, zda je vaše zařízení certifikované pro technologii USB-C, vám sdělí výrobce zařízení.) Video výstup i zvukový výstup probíhají současně.

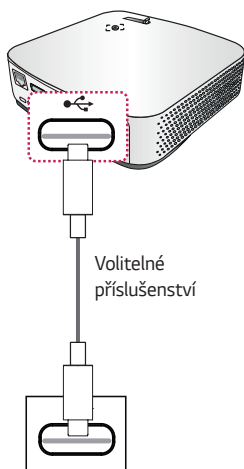

Počítač/notebook/telefon

! POZNÁMKA

- S podporou funkcí PD (Power Delivery) a DP Alternate Mode.
 - Při použití funkce PD (Power Delivery) může být v závislosti na použitém kabelu zapotřebí redukce USB-C.
- Funkce nemusí v závislosti na specifikacích připojeného zařízení, stavu kabelu USB-C nebo prostředí pracovat správně.
- Funkce PD mohou v závislosti na specifikacích připojeného zařízení nabíjet/vybíjet projektor nebo nemusejí pracovat.
- Funkce nabíjení může fungovat odlišně při připojení některých zařízení (MacBook Pros, atd.).
- Před použitím funkce DP Alternate Mode zkontrolujte rozlišení připojených zařízení.

Připojení sluchátek

Připojení sluchátek

Zvuk můžete poslouchat prostřednictvím sluchátek.

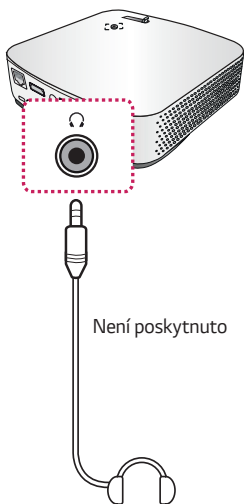

Připojení chytrého zařízení (chytrého telefonu, tabletu atd.)

•  (VSTUP) → **All Inputs (Všechny vstupy)** → **HDMI1/HDMI2**

• Obrázek se může od skutečného výrobku lišit.

Připojte chytré zařízení k projektoru pomocí kabelu¹⁾ a nastavte externí vstup projektoru na HDMI. Obrazovka chytrého zařízení se zobrazí prostřednictvím projektoru. Připojení je možné k jakémukoli vstupnímu portu HDMI.

Pokyny týkající se použití kabelového připojení pro jednotlivé modely získáte od výrobce vašeho chytrého zařízení.

Podporovaná chytrá zařízení mohou být změněna v závislosti na podmínkách jednotlivých výrobců.

1) Příklady připojení kabelu k různým chytrým zařízením (kabel zakoupený zvlášť)

Podporovaná zařízení Slimport

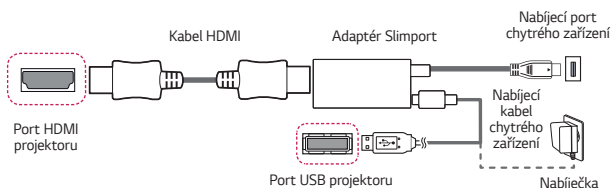

Podporovaná zařízení s adaptérem Apple Lightning Digital AV

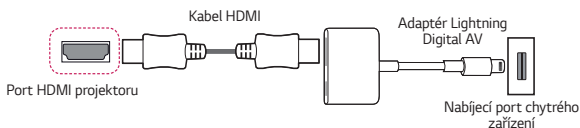

Podporovaná zařízení s 30 kolíkovým adaptérem Apple Digital AV

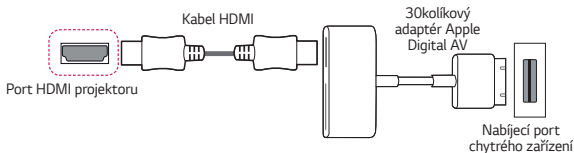

ÚDRŽBA

Pro udržení optimálního stavu projektoru je třeba jej čistit.

Čištění

Čištění objektivu

- Jestliže je povrch objektivu zaprášený nebo znečištěný, musíte jej vyčistit.
- Chcete-li odstranit prach nebo skvrny na objektivu, použijte odstraňovač prachu na stlačený plyn nebo objektiv jemně otřete vatovým tamponem či měkkým hadříkem.
- Neotírejte objektiv, když je produkt v provozu ani bezprostředně po jeho vypnutí.
- Při čištění objektivu nepoužívejte čističe, automobilové nebo průmyslové leštěnky, abraziva, vosky, benzen, alkohol, vodu atd., protože mohou produkt poškodit.

Čištění povrchu projektoru

- Chcete-li vyčistit povrch projektoru, odpojte nejprve napájecí kabel.
- K odstranění prachu nebo skvrn a vyleštění objektivu použijte pouze suchý hadřík, který nepouští vlákna.
- Nepoužívejte alkohol, benzen, ředidla nebo jiné chemikálie, které mohou povrch poškodit.

TECHNICKÉ ÚDAJE

MODELY	PF50KS (PF50KS-EU) PF50KS (PF50KS-SP) PF50KS (PF50KS-CB) PF50KG (PF50KG-GL) PF50KG (PF50KG-SP)	
Rozlišení (pixely)	1 920 (horizontální) × 1 080 (vertikální) ¹⁾	
Poměr stran	16:9 (horizontální:vertikální)	
Projekční vzdálenost (Velikost plátna)	791 mm ~ 3 177 mm (635 mm ~ 2 540 mm [25 palců~ 100 palců])	
Poměr horní projekce	100 %	
Funkční rozsah dálkového ovladače	6 m (Max.)	
Příkon	65 W	
Adaptér AC-DC	Výrobce: APD MODELY : DA-65G19	Výrobce: Honor MODELY : ADS-65FAI-19 19065EPG-1 OR ADS-65FAI-19 19065EPK-1
	19 V  3,42 A (Vstup adaptéru 100 - 240 V, 50/60 Hz)	
Audio výstup	1 W + 1 W	
Výška	49 mm (bez podstavce) / 52,3 mm (včetně podstavce)	
Šířka	170,0 mm	
Hloubka	170,0 mm (bez objektivu) / 178,0 mm (s objektivem)	
Hmotnost	910 g	
Zařízení USB	USB 2.0 Standard-A	Výstup: 5 V, 0,5 A (Max.)
	USB Type-C	Výstup: 5 V, 1 A (Max.) Vstup: 5 V/2 A, 9 V/2 A, 15 V/2 A, 20 V/2 A (Max.)

1) Rozlišení Full HD s 2,1 milionu samostatných pixelů promítaných pomocí funkce pro zpracování videa XPR (Expanded Pixel Resolution).

MODELY	PF50KS (PF50KS-EU) PF50KS (PF50KS-SP) PF50KS (PF50KS-CB) PF50KG (PF50KG-GL) PF50KG (PF50KG-SP)	
Provozní prostředí	Teplota	
	Provoz	0 °C až 40 °C
	Skladování	-20 °C až 60 °C
	Relativní vlhkost	
	Provoz	0 % až 80 %
	Skladování	0 % až 85 %

- Používejte pouze napájecí zdroje uvedené v pokynech pro uživatele.
- Obsah v tomto návodu se může za účelem zlepšení funkcí výrobku změnit bez předchozího upozornění.

Podporovaný režim HDMI (DTV) / USB-C (DTV)

Rozlišení	Horizontální frekvence (kHz)	Vertikální frekvence (Hz)
640 x 480p	31,46	59,94
	31,50	60,00
720 x 480p	31,47	59,94
	31,50	60,00
1 280 x 720p	44,96	59,94
	45,00	60,00
1 920 x 1 080i	33,72	59,94
	33,75	60,00
1 920 x 1 080p	26,97	23,97
	27,00	24,00
	33,71	29,97
	33,75	30,00
	67,43	59,94
	67,50	60,00

Podporovaný režim HDMI (PC) / USB-C (PC)

Rozlišení	Horizontální frekvence (kHz)	Vertikální frekvence (Hz)
640 x 350	31,46	70,09
720 x 400	31,46	70,08
640 x 480	31,46	59,94
800 x 600	37,87	60,31
1 024 x 768	48,36	60,00
1 152 x 864	54,34	60,05
1 280 x 1 024	63,98	60,02
1 360 x 768	47,71	60,01
1 920 x 1 080	67,5	60,00

- Jestliže je vstupní signál projektoru neplatný, nebude na plátně řádně zobrazen nebo bude zobrazena zpráva jako **No Signal (Žádný signál)** nebo **Invalid Format (Neplatný formát)**.
- Výrobek podporuje typ DDC1/2B jako funkci Plug and Play (automatické rozpoznání monitoru počítače).
- V režimu počítače je pro nejlepší kvalitu obrazu doporučováno rozlišení 1 920 x 1 080.

Oznámení o softwaru open source







Chcete-li získat zdrojový kód na základě licence GPL, LGPL, MPL a dalších licencí k softwaru s otevřeným zdrojovým kódem, který tento výrobek obsahuje, navštivte webový server <http://opensource.lge.com>.

Kromě zdrojového kódu si lze stáhnout všechny zmiňované licenční podmínky, vyloučení záruky a upozornění na autorská práva.

Společnost LG Electronics vám také poskytne otevřený zdrojový kód na disku CD-ROM za poplatek pokrývající náklady na distribuci (např. cenu média, poplatky za dopravu a manipulaci), a to na základě žádosti zaslané e-mailem na adresu opensource@lge.com.

Tato nabídka platí po dobu tří let od posledního odeslání produktu. Tato nabídka platí pro každého, kdo obdrží tuto informaci.

SYMBOLY

	Označuje střídavý proud (AC).
	Označuje stejnosměrný proud (DC).
	Označuje zařízení třídy II.
	Označuje pohotovostní režim.
	Označuje režim „ZAPNUTO“ (napájení).
	Označuje nebezpečné napětí.



O PROJEKTORU LG

Uvedený obrázek se může od vašeho projektoru lišit.

Nabídka OSD (On Screen Display) vašeho projektoru se může mírně lišit od obrázků v této příručce.

Zelená: tlačítka a text zobrazené na obrazovce projektoru.

OBSAH

O PROJEKTORU LG 4

Domácí výukový program 4

- Používání funkce Domů u projektoru LG 4

Nastavení sítě 8

- Nastavení sítě 8

POUŽÍVÁNÍ PROJEKTORU 10

Použití ovládacího panelu na obrazovce 10

Nastavení univerzálního ovladače 12

SIMPLINK (HDMI-CEC) 13

- Používání funkce SIMPLINK 13

Používání aplikace LG TV Plus 15

Mobilní připojení Magic 17

- Používání Mobilního připojení Magic 17

Používání klávesnice a myši 18

- Používání kabelové nebo bezdrátové myši USB 18
- Používání kabelové nebo bezdrátové klávesnice USB 18

Používání herního zařízení 19

Gamepad 19

POUŽÍVÁNÍ RŮZNÉHO OBSAHU 20

LG Content Store 20

Vytváření seznamu přání 21

- Použití funkce Můj obsah 21

Vytvoření účtu 22

- Vytvoření účtu LG 22

Správa účtu 23

- Správa účtu LG 23

Použití aplikace a obsahu 24

- Instalace aplikace 24

Sledování obsahu VOD 25

Vyhledávání obsahu 26

- Vyhledat 26
- Vyhledávání obsahu 26

PŘEHRAVÁNÍ SOUBORŮ Z JINÝCH ZAŘÍZENÍ 27

Fotografie a video 27

- Prohlížení fotografií a videozáznamů 27
- Přehrávač fotografií 28
- Přehrávač videa 30
- Podporované videosoubory 32
- Upozornění pro přehrávání videa 34

Hudba 35

- Přehrávání hudby 35
- Používání hudebního přehrávače 36

Prohlížeč souborů	39
– Zobrazení souborů	39
– Procházení prohlížeče souborů	40
Připojení USB	42
– Tipy pro používání paměťových zařízení USB	43
Sdílení chytrého telefonu	44
– Sdílení obsahu s chytrým telefonem	44
Zobrazení chytrého telefonu	46
– Zobrazení obrazovky mobilního zařízení na projektoru	46
Sdílení PC	47
– Co je sdílení obsahu?	47
Zobrazení PC	50
– Zobrazení obrazovky počítače na projektoru	50
VÝHODY PROJEKTORU SMART	51
Přiblížení obrazu projektoru	51
Nahrávání s funkcí zoom	53
– Spuštění nahrávání s funkcí zoom	53
Používání služby Můj start	55
Využívání internetu	57
– Používání webového prohlížeče	57
Upozornění	60
– Používání upozornění	60

SEZNAM NASTAVENÍ 61

Rychlé nastavení	61
– Rychlé používání funkce Nastavení	61
Nastavení obrazu	62
Nastavení Zvuk	69
Síť	76
Obecná nastavení	78
Nastavení Bezpečnost	86
Usnadnění	87

Aktualizace softwaru 88

ODSTRAŇOVÁNÍ POTÍŽÍ 89

Neobvyklé fungování	89
Problémy s obrazovkou	90
Problémy se zvukem	91
Problémy s připojením k počítači	92
Fotografie a video Problémy s přehráváním filmů	93
Problémy s připojováním k síti	95
Problémy s účtem LG	97
Problémy s obsahem	98
Problémy s internetovým prohlížečem	98





O PROJEKTORU LG

Domácí výukový program

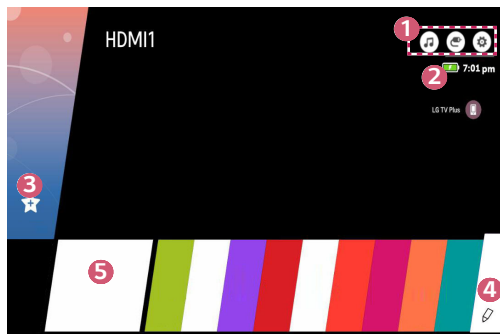
Používání funkce Domů u projektoru LG

Stisknutím tlačítka  na dálkovém ovladači můžete otevřít domovskou obrazovku. Často používané aplikace můžete zkombinovat na jedné obrazovce a kteroukoli z nich kdykoli použít.



Popis	
1	 Během poslechu hudby můžete používat jiné funkce projektoru. <ul style="list-style-type: none"> Tato funkce je k dispozici pouze u některých modelů.
	 Můžete přepnout na jiný vstup nebo změnit nastavení.
	 Nastavení projektoru můžete snadno měnit. Výběrem  otevřete rozšířená nastavení.
2	Zobrazuje zbývající kapacitu baterie. <ul style="list-style-type: none"> Tato funkce je k dispozici pouze u některých modelů.

	Popis
3	Přidejte svůj oblíbený obsah, abyste jej mohli snadno a rychle použít. (Tato funkce není v některých zemích podporována. Po zvolení této funkce budete přesměrováni do obchodu LG Content Store.) <ul style="list-style-type: none"> Tato funkce je k dispozici pouze u některých modelů.
4	Toto je seznam nedávno použitých aplikací. Pokud chcete otevřít seznam nedávno použitých aplikací, vyberte tuto položku a stiskněte a podržte Ⓞ kolečko (OK) nebo tlačítko Ⓞ OK . Všechny nedávno použité aplikace můžete zobrazit v seznamu. <ul style="list-style-type: none"> Tato funkce je k dispozici pouze u některých modelů.
5	Můžete spouštět, přesouvat a mazat všechny aplikace nainstalované v projektoru.

Použití aktuálního seznamu

Pokud chcete otevřít seznam nedávno použitých aplikací, stiskněte a podržte tlačítko **🏠** na dálkovém ovladači, nebo stiskněte nedávno použitou položku na domovské obrazovce. Můžete spustit nebo ukončit všechny aplikace, které jste nedávno použili.

- Nabídka na obrazovce (OSD) projektoru se může u jednotlivých modelů lišit.

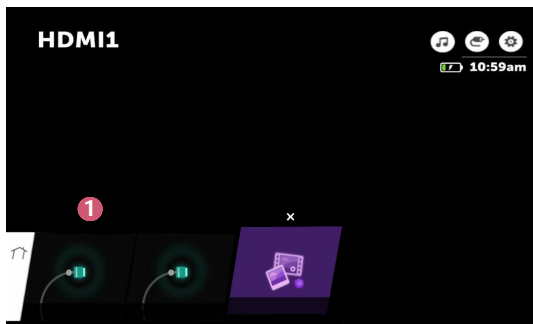

	Popis
1	Ukončete aplikaci.

Správa aplikací

Můžete zobrazit seznam všech aplikací nainstalovaných v projektoru, změnit jejich pozici nebo je odstranit.

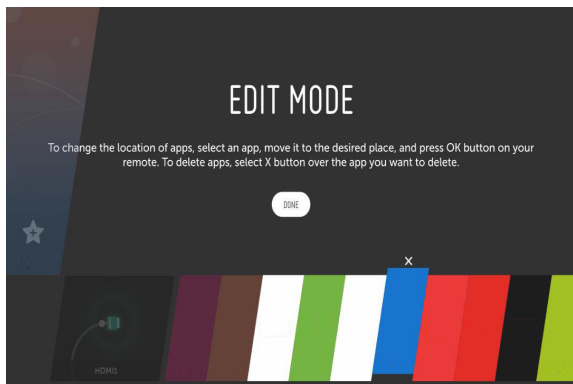

- 1 Vyberte aplikaci, kterou chcete upravit, a stiskněte a podržte **Ⓞ kolečko (OK)** nebo tlačítko **Ⓞ OK** na dálkovém ovladači. Tím se aktivuje režim úprav aplikace.
- 2 Pokud chcete aplikaci přesunout do požadované pozice, přejděte do dané pozice a stiskněte **Ⓞ kolečko (OK)** nebo tlačítko **Ⓞ OK**. Pokud chcete aplikaci odstranit, vyberte ikonu **X** nad aplikací.
 - Než režim úprav ukončíte, můžete přesunout a odstranit libovolný počet aplikací.
 - Aplikace můžete také přesunovat pomocí tlačítek **◀ ▶** nebo dálkového ovladače.
- 3 Po dokončení úprav kliknutím na možnost **DONE (HOTOVO)** ukončíte režim úprav aplikace.
 - Některé aplikace upravit nelze.

Vypnutí aktuální funkce

- Nabídka na obrazovce (OSD) projektoru se může u jednotlivých modelů lišit.

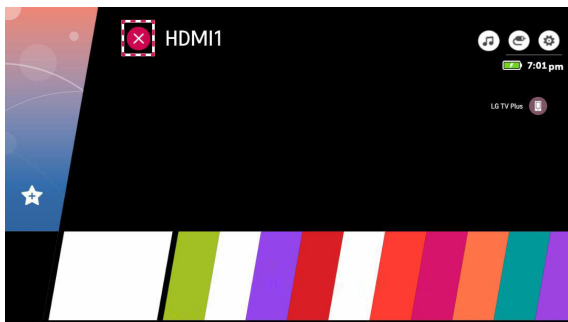



- 1 Stiskněte tlačítko  na dálkovém ovladači.
- 2 Vybráním názvu aplikace v levém horním rohu obrazovky pomocí dálkového ovladače zobrazíte ikonu zavírání.
- 3 Vybráním ikony zavírání zobrazenou vedle aplikace používanou funkci vypnete.

Nastavení sítě



Nastavení sítě

Při konfiguraci nastavení sítě můžete využít různé služby, jako jsou online obsah a aplikace.

Nastavení pevné sítě

- 1 Pomocí kabelu LAN propojte port sítě LAN projektoru a směrovač. Směrovač k internetu je nutno připojit předem.
- 2 Stiskněte tlačítko  (**R. nastavení**) na dálkovém ovladači a vyberte možnost  → **Network (Sítě)** → **Wired Connection (Ethernet)** (**Kabelové připojení (Ethernet)**). Tím se naváže připojení k pevné síti.
- Pokud směrovač podporuje možnost DHCP, projektor se při připojení pomocí kabelu LAN k síti připojí automaticky.

Nastavení bezdrátové sítě

- 1 Zapněte napájení směrovače připojeného k internetu.
- 2 Stiskněte tlačítko  (**R. nastavení**) na dálkovém ovladači a vyberte možnost  → **Network (Sítě)** → **Wi-Fi Connection (Připojení k síti Wi-Fi)**. Tím se naváže připojení k bezdrátové síti.
- 3 Po dokončení vyhledávání sítí se zobrazí seznam sítí dostupných pro připojení.
- 4 Vyberte síť, ke které se chcete připojit. Pokud je váš bezdrátový směrovač LAN chráněn heslem, zadejte heslo nakonfigurované pro směrovač.

Varování nastavení sítě

- Použijte standardní kabel LAN (připojení kategorie Cat7 nebo vyšší s konektorem RJ45, port sítě LAN 10 Base-T nebo 100 Base TX).
- Resetování modemu může pomoci vyřešit některé problémy s připojením k síti. Chcete-li VYPNOUT napájení, odpojte jej a znovu připojte. Poté znovu zapněte napájení a vyřešte problém.
- Společnost LG Electronics nezodpovídá za jakékoli problémy se síťovým připojením nebo za poruchy, nesprávné fungování či chyby způsobené připojením k síti.
- Problémy se síťovým připojením mohou být způsobeny nastavením sítě nebo poskytovatelem internetových služeb.
- Pro využívání služby DSL je nutný modem DSL a pro využívání kabelových služeb je nutný kabelový modem. V závislosti na vaší smlouvě s poskytovatelem internetových služeb můžete mít k dispozici jen omezený počet síťových připojení a síťové nastavení projektoru nemusí být použito. (Pokud smlouva nepovoluje více než jedno zařízení na linku, lze použít pouze již připojený počítač.)
- V bezdrátové síti může docházet k rušení signálu jiným zařízením, které používá frekvenci 2,4 GHz (jako je například bezdrátový telefon, zařízení Bluetooth nebo mikrovlnná trouba). Daleko méně často může dojít k rušení signálu při frekvenci 5 GHz.
- Služba bezdrátové sítě může být v závislosti na bezdrátovém prostředí pomalá.
- Pokud nejsou vypnuty všechny domácí sítě, může dojít k přetížení některých zařízení přenosem dat.
- Pro připojení k přístupovému bodu je potřeba zařízení s přístupovým bodem, které podporuje bezdrátové připojení; funkce bezdrátového připojení musí být na tomto zařízení zapnutá. Kontaktujte poskytovatele služeb ohledně dostupnosti bezdrátového připojení k vašemu přístupovému bodu.
- Zkontrolujte identifikátor SSID a bezpečnostní nastavení přístupového bodu. Informace naleznete v příslušné dokumentaci k identifikátoru SSID a bezpečnostním nastavením přístupového bodu.
- Neplatná nastavení na síťových zařízeních (sdílení pevné/bezdrátové linky, rozbočovač) mohou způsobit, že se projektor spouští pomalu nebo nepracuje správně. Nainstalujte zařízení správně podle příslušného návodu a nastavte síť.
- Způsob připojení se může lišit v závislosti na výrobci přístupového bodu.

POUŽÍVÁNÍ PROJEKTORU

Použití ovládacího panelu na obrazovce

Externí zařízení připojená k projektoru lze ovládat pomocí ovládacího panelu zobrazeného na obrazovce projektoru.

- Tato funkce je k dispozici pouze u některých modelů.

- 1 Stiskněte tlačítko  na dálkovém ovladači Magic.
- 2 Pomocí dálkového ovladače Magic vyberte požadované tlačítko na ovládacím panelu zobrazeném na obrazovce projektoru.







	Popis
1	Nakonfigurujte možnost Set Up Universal Control (Nastavit univerzální ovladač) pro externí zařízení připojená k projektoru. Když vyberete zařízení, ovládací panel na obrazovce se změní na dálkový ovladač zařízení. Pokud je připojen zvukový panel, ovládací panel na obrazovce lze použít jako dálkový ovladač zvukového panelu.
2	Zobrazí se tlačítka vhodná pro vybrané zařízení.
3	Je možné pořídit snímek obrazovky projektoru. <ul style="list-style-type: none"> • Tato funkce je k dispozici pouze u některých modelů. • Pořízené snímky obrazovky lze zobrazit nebo odstranit v aplikaci Photo & Video (Fotografie a video).
4	Zobrazí se další tlačítka dálkového ovladače.
5	Umožňuje spustit aplikaci Device Connector (Konektor zařízení) . Je možné nastavit univerzální dálkový ovladač.
6	Můžete změnit pozici dálkového ovladače na obrazovce.

- Tuto funkci lze používat pouze s dálkovým ovladačem Magic.
- Dálkový ovladač Magic lze zakoupit samostatně, pokud není součástí balení projektoru.
- Typy tlačítek zobrazených na ovládacím panelu na obrazovce se liší v závislosti na regionu a typu připojeného zařízení.
- Některé funkce a služby nemusí být k dispozici v závislosti na modelu nebo oblasti.

Nastavení univerzálního ovladače

Zařízení, jako například set-top box, Blu-ray přehrávač nebo domácí kino, lze ovládat pomocí dálkového ovladače Magic nebo Slim.





- Tato funkce je k dispozici pouze u některých modelů.

- 1 Zkontrolujte, zda je zařízení, které chcete nastavit, připojeno k projektoru.
- 2 Stiskněte tlačítko  na dálkovém ovladači a vyberte možnost  vpravo nahore.
(Stiskněte tlačítko  na dálkovém ovladači.)
- 3 Vyberte položku **All Inputs (Všechny vstupy)** a přejděte do nabídky **INPUTS (VSTUPY)**.
- 4 Vyberte režim vstupu, ke kterému je zařízení připojeno, v nabídce **INPUTS (VSTUPY)**.
- 5 Pokud stisknete možnost **Set Up Universal Control (Nastavit univerzální ovladač)**, můžete univerzální ovladač nastavit. Dokončete nastavení podle pokynů na obrazovce.
 - Chcete-li změnit nebo zrušit nastavení univerzálního ovladače, přejděte do nabídky  → **All Inputs (Všechny vstupy)** a vyberte možnost **Edit Universal Control (Upravit univerzální ovladač)**.
 - Univerzální ovladač lze nastavit také v nabídce  → **Device Connector (Konektor zařízení)**.
 - Tuto možnost lze použít pouze s dálkovým ovladačem Magic nebo Slim. (Uvedený dálkový ovladač se může u jednotlivých modelů lišit.)
 - Dálkový ovladač Magic lze zakoupit samostatně, pokud není součástí balení projektoru.
 - Tato funkce je k dispozici pouze v některých zemích.
 - Při změně nastavení zkontrolujte, zda je nastavení, které chcete změnit, zapnuto.
 - Pro jeden typ lze nastavit jedno zařízení.
 - Pokud se připojíte k síti před nastavením univerzálního ovladače, budou k dispozici nejnovější aktualizace seznamu podporovaných výrobců.
 - Některá tlačítka nemusí u některých modelů externích zařízení fungovat.
 - Chcete-li zajistit bezproblémové fungování, umístěte zařízení do blízkosti projektoru.
 - Pokud je před zařízením překážka, nemusí být schopno řádně přijímat signál. Pokud je zařízení v zásuvce, otevřete ji.

SIMPLINK (HDMI-CEC)

Používání funkce SIMPLINK

Pomocí dálkového ovladače projektoru můžete pohodlně ovládat a používat řadu multimediálních zařízení prostřednictvím HDMI.

- 1 Připojte výstupní port SIMPLINK HDMI k portu projektoru HDMI IN prostřednictvím kabelu HDMI.
- 2 Stiskněte tlačítko  (**R. nastavení**) na dálkovém ovladači a vyberte možnost  → **General (Obecné)** → **SIMPLINK (HDMI-CEC)**.
- 3 Možnost **SIMPLINK (HDMI-CEC)** nastavte na **On (Zap.)**.
- 4 Možnost **Auto Power Sync (Synchronizace automatického zapnutí)** nastavte na **On (Zap.)** nebo **Off (Vypnuto)**. (Pokud je **Auto Power Sync (Synchronizace automatického zapnutí)** nastavena na **On (Zap.)**, při zapnutí připojeného zařízení SIMPLINK se zapne také projektor. Při vypnutí projektoru se vypne i připojené zařízení.)
- 5 Zapněte připojené zařízení. Vstup se přepne, když se projektor automaticky připojí k zařízení. Pokud se zařízení k projektoru nepřipojí automaticky, stiskněte tlačítko  (**VSTUP**).
 - Tato funkce je aktivní pouze u zařízení s logem . Zkontrolujte, zda je na externím zařízení logo SIMPLINK. Pokud zařízení nesplňuje požadované specifikace, může při jeho použití dojít k problému.
 - K použití funkce SIMPLINK je vyžadován vysokorychlostní kabel HDMI® s funkcí CEC (Consumer Electronics Control – ovládání spotřební elektroniky). Kolík 13 na vysokorychlostním kabelu HDMI® se používá k přenosu dat mezi zařízeními.
 - Pokud chcete použít výstup zvuku do externího zvukového zařízení připojeného prostřednictvím kabelu HDMI, nastavte možnost **SIMPLINK (HDMI-CEC)** na **On (Zap.)**.

Podporované funkce SIMPLINK

- **Okamžité přehrávání**

Když spustíte multimediální zařízení, můžete ihned sledovat obsah zařízení na projektoru, aniž byste museli cokoli ovládat.

- **Ovládání zařízení pomocí dálkového ovladače projektoru**

Umožňuje uživateli ovládat multimediální zařízení prostřednictvím dálkového ovladače projektoru a sledovat obsah.

- Funkce ukazatele dálkového ovladače Magic může být omezena.
- Tato funkce je k dispozici pouze u některých modelů.

- **Vypnutí hlavního vypínače**

Pokud je možnost **Auto Power Sync (Synchronizace automatického zapnutí)** v nastaveních **SIMPLINK (HDMI-CEC)** nastavena na **On (Zap.)** a projektor vypnete, zařízení připojená k projektoru prostřednictvím funkce SIMPLINK se také vypnou. Stejně tak se vypne i projektor, pokud vypnete zařízení, která jsou k němu připojená prostřednictvím funkce SIMPLINK.

- Tato funkce je k dispozici pouze u některých zařízení.



- **Zapnutí hlavního vypínače**

Pokud je možnost **Auto Power Sync (Synchronizace automatického zapnutí)** v nastaveních **SIMPLINK (HDMI-CEC)** nastavena na **On (Zap.)**, zapnutím zařízení připojeného prostřednictvím funkce SIMPLINK se zapne i projektor.

- Pokud je možnost **SIMPLINK (HDMI-CEC)** nastavena na **Off (Vypnuto)**, nelze možnost **Auto Power Sync (Synchronizace automatického zapnutí)** nastavit na **On (Zap.)**.

Používání aplikace LG TV Plus

Funkce projektoru můžete ovládat pomocí aplikace nainstalované na svém chytrém zařízení.

- 1** Stáhněte si aplikaci LG TV Plus z obchodu Apple App Store nebo Google Play Store podle operačního systému každého chytrého zařízení.
- 2** Stiskněte tlačítko  (**R. nastavení**) na dálkovém ovladači a vyberte možnost  → **Network (Sítě)**.
- 3** Nastavte možnost **LG Connect Apps** na **On (Zap.)**.
- 4** Připojte projektor a své chytré zařízení ke stejné síti Wi-Fi.
- 5** Na chytrém zařízení spusťte aplikaci LG TV Plus.
- 6** Klepnutím na tlačítko Start vyhledejte projektory, které lze k vašemu chytrému zařízení připojit.
- 7** Ze seznamu výsledků vyberte požadovaný projektor. Na obrazovce projektoru se zobrazí kód PIN.
- 8** Zadejte kód PIN do aplikace LG TV Plus a spárujte tak chytré zařízení s projektorem.
- 9** Klepnutím na tlačítka na obrazovce chytrého zařízení můžete ovládat projektor.

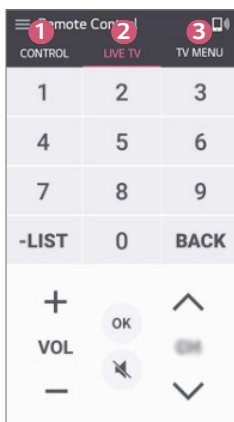

	Popis
1	Můžete používat stejné funkce jako v případě ukazatele a tlačítek se šipkami na dálkovém ovladači Magic.
2	Můžete upravovat hlasitost nebo provádět jiná nastavení bez použití dálkového ovladače.
3	Můžete otevřít aplikaci nainstalovanou na svém projektoru nebo konfigurovat nastavení funkcí, jako je například přepínání vstupu.

- Vzhled aplikace a její funkce se mohou změnit bez předchozího upozornění.
- Dostupné funkce se mohou lišit v závislosti na vaší zemi a operačním systému.

Mobilní připojení Magic

Používání Mobilního připojení Magic

Funkce Mobilní připojení Magic vám umožňuje sdílet a vychutnat si obsah, který je uložený v chytrých zařízeních, prostřednictvím projektoru.

- Doporučujeme, aby vaše chytrá zařízení se systémem Android používala systém Lollipop nebo vyšší verzi systému Android.

Připojení chytrého zařízení pomocí funkce Mobilní připojení Magic

Podle níže uvedených pokynů nastavte připojení:

- 1 Do chytrého zařízení nainstalujte aplikaci **LG TV Plus**.
 - 2 Připojte projektor i chytré zařízení ke stejné síti.
 - 3 Spusťte aplikaci **LG TV Plus** a nastavte připojení k projektoru podle zobrazených pokynů.
 - 4 Po stisknutí tlačítka  se na pravé straně obrazovky zobrazí seznam připojených chytrých zařízení.
 - 5 Vyberte požadované chytré zařízení.
- Chytrá zařízení se systémem Android se automaticky pokusí opět připojit po vstupu do zóny sítě poté, co bylo navázáno první připojení.

Sdílení obsahu pomocí funkce Mobilní připojení Magic

Obsah uložený v chytrém zařízení můžete sdílet a užívat si jej prostřednictvím projektoru.

- 1 Spusťte aplikaci **LG TV Plus** nainstalovanou ve vašem chytrém zařízení.
 - 2 Nastavte požadovaný obsah v projektoru.
- Podporované funkce se mohou lišit podle země.
 - Podporované funkce se mohou lišit podle verze operačního systému chytrého zařízení.

Používání klávesnice a myši

Používání kabelové nebo bezdrátové myši USB

Připojte myš k portu USB. Použijte myš k přesunu ukazatele na obrazovce projektoru a výběru požadované nabídky.

- Právě tlačítko a speciální tlačítka myši nefungují.
- Při používání bezdrátové myši nebo klávesnice USB může být funkce ovlivněna vzdáleností a kvalitou bezdrátového spojení.

Používání kabelové nebo bezdrátové klávesnice USB

Připojte klávesnici k portu USB. Text můžete zadávat prostřednictvím klávesnice připojeného zařízení.

- Na některých obrazovkách není možné text zadávat.
- Doporučujeme používat produkt, u kterého byla ověřena kompatibilita s projektory LG.
 - LOGITECH K360, LOGITECH K400, LOGITECH K750, LG Electronics MKS-1200
- Jazyk zadávání můžete změnit stisknutím klávesy pro přepnutí jazyka nebo pravé klávesy Alt. Dá se také změnit současným stisknutím klávesy Ctrl a mezerníku.
- Používání bezdrátové klávesnice USB může být ovlivněno rozsahem použití a bezdrátovým prostředím.
- Chcete-li zadat text do textového pole, použijte klávesnici na obrazovce projektoru nebo klávesnici USB.

Používání herního zařízení Gamepad

Pokud hra vyžaduje herní zařízení Gamepad, připojte ho k portu USB projektoru.

- Doporučujeme používat herní zařízení, u kterého byla ověřena kompatibilita s projektory LG.
 - LOGITECH F310, LOGITECH F510, LOGITECH F710, LOGITECH Rumblepad 2, LOGITECH Cordless Rumblepad 2 (bezdrátový), LOGITECH Dual Action Gamepad, ovladač pro MICROSOFT Xbox 360 (kabelový), ovladač pro SONY Playstation(R)3



POUŽÍVÁNÍ RŮZNÉHO OBSAHU

LG Content Store

• Tato funkce je k dispozici pouze u některých modelů.
Můžete stáhnout a používat aplikace z různých kategorií, jako je vzdělávání, zábava, životní styl, zprávy a hry.

1 Stiskněte tlačítko  na dálkovém ovladači.

2 Spusťte aplikaci **LG Content Store**.

- Tato funkce je k dispozici pouze v některých zemích.
- Funkce mohou být v určitých zemích omezeny.
- Obsah se může u jednotlivých modelů nebo v jednotlivých zemích lišit.
- Pokud funkci používají děti, buďte obezřetní. Děti mohou mít prostřednictvím tohoto produktu přístup k nevhodnému online obsahu.
- Nevhodný online obsah můžete zablokovat omezením přístupu k některým funkcím, například k internetovému prohlížeči. Omezení lze nastavit v nabídce  (**R. nastavení**) →  → **Safety (Bezpečnost)** → **Application Locks (Zámky aplikace)**.

Doporučený obsah na hlavní obrazovce

Hlavní obrazovka nabídky **LG Content Store** zobrazuje nejoblíbenější obsah v každé kategorii. Výběrem libovolného obsahu zobrazíte podrobnosti.

- Použití této funkce vyžaduje připojení k internetu.

Vytváření seznamu přání

- Tato funkce je k dispozici pouze u některých modelů.

Použití funkce Můj obsah

Přidáním požadovaného obsahu do nabídky **My Content (Můj obsah)** lze obsah kdykoli snadno a rychle použít.



- 1 Stiskněte tlačítko  na dálkovém ovladači.
 - 2 Vyberte možnost **My Content (Můj obsah)** v levé horní části obrazovky.
 - 3 Vyberte možnost **Add Content (Přidat obsah)**.
 - 4 Vyhledejte obsah.
 - 5 Vyberte požadovaný obsah z výsledků hledání a přidejte jej do nabídky **My Content (Můj obsah)**.
 - Rovněž jej můžete vybrat z doporučeného obsahu zobrazeného pod polem hledání a přidat jej přímo do nabídky **My Content (Můj obsah)**.
- Tato funkce je k dispozici pouze v některých zemích.
 - Typ obsahu, který lze přidat do nabídky **My Content (Můj obsah)**, se může v jednotlivých zemích lišit.
 - Použití této funkce vyžaduje síťové připojení.
 - Přidaný obsah lze přesunout/odstranit stejným způsobem, jakým spravujete aplikace.
 - Některé služby správy obsahu přidané do nabídky **My Content (Můj obsah)** nemusí být dostupné, pokud byla služba ukončena kvůli situaci na straně poskytovatele.

Vytvoření účtu

- Tato funkce je k dispozici pouze u některých modelů.

Vytvoření účtu LG

V nabídce **Account Management (Správa účtu)** lze pomocí e-mailové adresy vytvořit nový účet LG.



- 1 Stiskněte tlačítko  (**R. nastavení**) na dálkovém ovladači a vyberte možnost  → **General (Obecné)** → **Account Management (Správa účtu)**.
- 2 Vyberte možnost **CREATE ACCOUNT (VYTVOŘIT ÚČET)**. Přečtěte si smluvní podmínky a potvrďte, že s nimi souhlasíte.
- 3 Zadejte ID a heslo. Vaše ID musí být vaše e-mailová adresa.
- 4 Zadejte datum svého narození.
- 5 Vyberte možnost **OK**. Přejděte do svého e-mailu a ověřte svou e-mailovou adresu. Ověřte svůj e-mail, než vyprší čas.
- 6 Přihlaste se s novým účtem, ať můžete službu začít používat.
 - Vytvoření účtu vyžaduje připojení k internetu.
 - Povinné informace se mohou v jednotlivých zemích lišit.
 - Existující ID, která nevyužívají e-mailovou adresu, lze převést na e-mailovou adresu.
 - Můžete se přihlásit také pomocí účtu Facebook nebo Google. (Jiné funkce než přihlášení nemusí být k dispozici.)
 - Použití služby může být věkově omezeno.

Správa účtu

- Tato funkce je k dispozici pouze u některých modelů.

Správa účtu LG

Informace o účtu LG lze spravovat.

- 1 Stiskněte tlačítko  (**R. nastavení**) na dálkovém ovladači.
- 2 Přejděte do nabídky  → **General (Obecné)** → **Account Management (Správa účtu)** a přihlaste se.

Osobní údaje

Údaje o účtu, ke kterému jste přihlášení, můžete zobrazit nebo upravit. Můžete upravit heslo nebo stisknutím možnosti **EDIT (UPRAVIT)** lze upravit osobní údaje.

Tato funkce je k dispozici pouze v některých zemích.

Použití aplikace a obsahu

- Tato funkce je k dispozici pouze u některých modelů.

Instalace aplikace

Účet LG lze použít k instalaci různých aplikací pro projektor.

- 1** Stiskněte tlačítko  na dálkovém ovladači.
- 2** Spusťte aplikaci **LG Content Store**.
- 3** Vyberte požadovanou kategorii z možností uvedených v horní části obrazovky. Zobrazí se seznam dostupných aplikací ve vybrané kategorii.
- 4** Ze seznamu vyberte aplikaci, kterou chcete nainstalovat.
- 5** Přečtěte si podrobné informace o aplikaci a poté stiskněte tlačítko **Install (Instalovat)**.
- 6** Po dokončení instalace ji lze ihned spustit.
 - Dostupné kategorie se mohou pro různé země a stavy služby lišit.
 - Pokud projektor neposkytuje dostatek volného prostoru, můžete aplikace instalovat po připojení externího paměťového zařízení.
 - Některá paměťová zařízení USB nemusí být podporována nebo nemusí fungovat správně.
 - USB jednotky obsahující aplikace z jiných televizorů LG nebo projektorů LG nelze použít.

Sledování obsahu VOD

- Tato funkce je k dispozici pouze u některých modelů.

Díky streamování v reálném čase si můžete vychutnat dramata, filmy a mnoho dalšího.

- 1 Stiskněte tlačítko  na dálkovém ovladači.
- 2 Spustíte aplikaci **LG Content Store**.
- 3 Vyberte požadovanou kategorii z možností uvedených v horní části obrazovky, jako je například **TV Shows (TV pořady)** a **Movies (Filmy)**. Zobrazí se seznam dostupného obsahu ve vybrané kategorii.
- 4 Ze seznamu vyberte požadovanou položku.
- 5 Přečtěte si podrobné informace o obsahu a poté stiskněte tlačítko **Watch Now (Sledovat nyní)**.
- 6 Vyberte možnost přehrávání. K přehrávání obsahu s vybranou možností přehrávání může být vyžadována aplikace. Pokud není nainstalována, nainstalujte aplikaci pro přehrávání obsahu.
- 7 Obsah se bude přehrávat pomocí vybrané možnosti.
 - Tato funkce je k dispozici pouze v některých zemích.
 - Dostupné kategorie se mohou pro různé země a stavy služby lišit.
 - Přehrávání obsahu pro dospělé vyžaduje ověření dospělé osoby.

Vyhledávání obsahu

Vyhledat

Funkce **Search (Hledat)** umožňuje vyhledat a použít rozmanitý obsah a informace. Můžete vyhledávat soubory včetně souborů obrázků, videosouborů, zvukových souborů a souborů nahrávek.

Vyhledávání obsahu

- 1 Spustíte funkci **Search (Hledat)** stisknutím tlačítka **Q (VYHLEDÁVÁNÍ)** na dálkovém ovladači.
- 2 Vyhledávejte různý obsah a informace zadáním požadovaných hledaných výrazů.

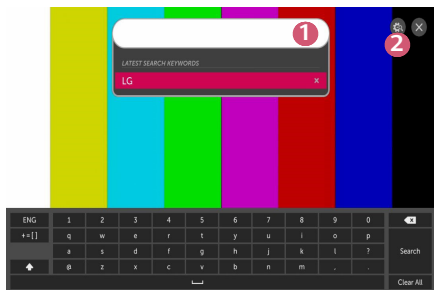

	Popis
1	Zadejte hledaný výraz.
2	<p>Změňte nastavení vlastností funkce Search (Hledat).</p> <ul style="list-style-type: none"> Některé aplikace nabízí funkci, která umožňuje vyhledávání v projektoru. Pokud spustíte hledání v takových aplikacích, proběhne hledání v nabídce Search (Hledat).

- Výsledky hledání se mohou lišit v závislosti na regionu, nastavení sítě a na tom, zda jste souhlasili se smluvními podmínkami.

PŘEHŘÁVÁNÍ SOUBORŮ Z JINÝCH ZAŘÍZENÍ

Fotografie a video

Prohlížení fotografií a videozáznamů

Fotografie a videozáznamy můžete prohlížet prostřednictvím aplikace **Photo & Video (Fotografie a video)**.

- 1 Stiskněte tlačítko  na dálkovém ovladači.
- 2 Spusťte aplikaci **Photo & Video (Fotografie a video)**.
- 3 Vyberte požadované úložné zařízení.
- 4 Vyberte a zobrazte požadovanou fotografii nebo videozáznam.

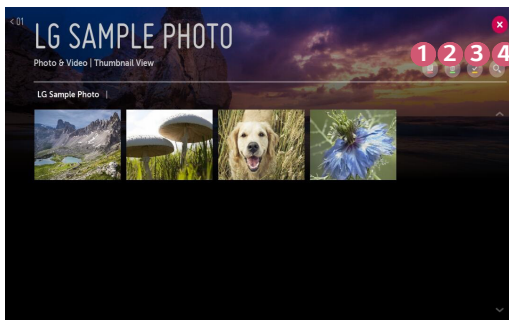

	Popis
1	Vyberte požadovaný typ obsahu a způsob prohlížení.
2	Můžete vybrat a odstranit požadovaný obsah. (Soubory, které jsou sdíleny z jiných zařízení, odstranit nemůžete.)
3	Vyberte obsah, který chcete přehrávat. Můžete vybírat pouze stejný typ obsahu, jako jste zvolili na začátku.
4	Spusťte funkci Search (Hledat) .

- Pokud celkový počet položek přesáhne 40 000, nemusí být některé položky zobrazeny v seznamu.

Přehrávač fotografií

Přehrávač fotografií spustíte výběrem fotografie v aplikaci **Photo & Video (Fotografie a video)**. Můžete zobrazit uložené fotografie.

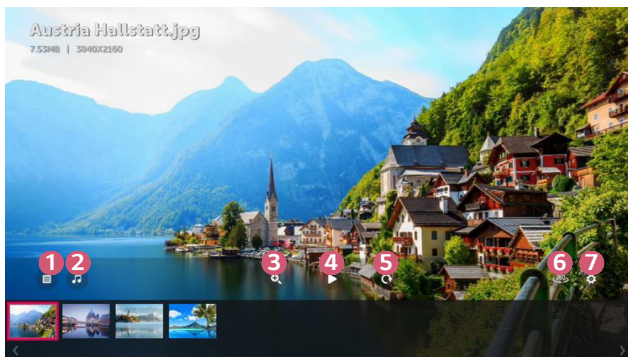

	Popis
1	Návrat na seznam celého obsahu.
2	Spuštění hudebního přehrávače pro přehrávání hudby na pozadí.
3	Přiblížení/oddálení zobrazení fotografií.
4	Spuštění prezentace.
5	Otáčení fotografií.
6	360stupňové fotografie lze zobrazit v 360 stupních. <ul style="list-style-type: none"> Použití režimu 360 stupňů na normální fotografii ji může zdeformovat. Tato funkce je k dispozici pouze u některých modelů.
7	Nastavení velikosti fotografie nebo změna rychlosti a efektu prezentace.

Podporované soubory snímků

Typ souboru	Formát	Rozlišení
.jpeg .jpg .jpe	JPEG	Minimálně: 64 × 64 Maximální Normální typ: 15 360 (š) × 8 640 (v) Progresivní typ: 1 920 (š) × 1 440 (v)
.png	PNG	Minimálně: 64 × 64 Maximálně: 5 760 (š) × 5 760 (v)
.bmp	BMP	Minimálně: 64 × 64 Maximálně: 1 920 (š) × 1 080 (v)

Přehrávač videa

Přehrávač videa spustíte výběrem videa v aplikaci **Photo & Video (Fotografie a video)**. Můžete přehrát uložená videa.

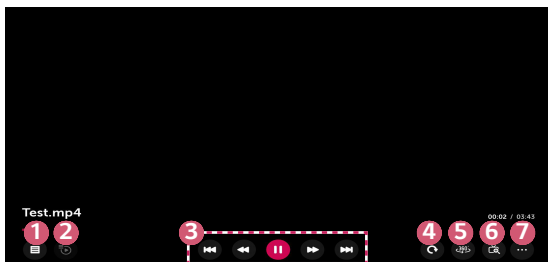

	Popis
1	Návrat na seznam celého obsahu.
2	Výběr jiné položky při sledování videa prostřednictvím zobrazení seznamu přehrávání.
3	Ovládání základních nastavení přehrávání videí.
4	Umožňuje otočení videí. <ul style="list-style-type: none"> Tato funkce je k dispozici pouze u některých modelů.
5	360stupňová videa lze zobrazit v 360 stupních. <ul style="list-style-type: none"> Použití režimu 360 stupňů na normální video jej může zdeformovat. Tato funkce je k dispozici pouze u některých modelů.
6	Přiblížením obrazovky projektoru lze prohlížet obrázky ve větší velikosti, než má originál.
7	Nastavení doplňkových možností.

Nastavení dalších možností

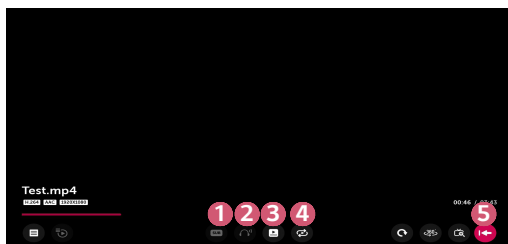

	Popis
1	Změna nastavení titulků.
2	Nastavení zvukových stop.
3	Nastavení možnosti pokračovat ve sledování, která přehraje obsah od poslední zhlédnuté scény.
4	Nastavení nepřetržitého přehrávání. Pokud je nastaveno nepřetržité přehrávání, po skončení přehrávání videa se automaticky přehraje další video.
5	Návrat na základní ovládací obrazovku.

Podporované videosoubory

Maximální přenosová rychlost dat:

- Video Full HD
H.264 1 920 x 1 080 při 60P BP/MP/HP při L4.2 40 Mb/s
HEVC 1 920 x 1 080 při 60P MP při L4.1, profil Main10 při L4.1 40 Mb/s
- ULTRA HD video (pouze model ULTRA HD)
[Závisí na modelu.]
H.264 4 096 x 2 160 při 60P BP/MP/HP při L5.1 60 Mb/s
HEVC 4 096 x 2 160 při 60P MP při L5.1, profil Main10 při L5.1 60 Mb/s

Podporované externí titulky:

*.smi, *.srt, *.sub (MicroDVD, SubViewer 1.0/2.0), *.ass, *.ssa, *.txt (TMPlayer),
*.psb (PowerDivX), *.dcs (DLP Cinema)

Podporované formáty vložených titulků:

- Matroska (mkv): Sub Station Alpha (SSA), Advanced Sub Station Alpha (ASS), SRT
- MP4 (mp4): Timed Text

Podporované kodeky videa

Přípona	Kodeky	
.asf .wmv	Video	VC-1, profil Advanced (kromě WMVA), VC-1, profily Simple a Main
	Zvuk	WMA Standard (kromě WMA v1/WMA Speech)
.avi	Video	XviD (kromě 3 warp-point GMC), H.264/AVC, Motion Jpeg, MPEG-4
	Zvuk	MPEG-1 Layer I, II, MPEG-1 Layer III (MP3), Dolby Digital, Dolby Digital Plus, LPCM, ADPCM, DTS
.mp4 .m4v .mov	Video	H.264/AVC, MPEG-4, HEVC
	Zvuk	Dolby Digital, Dolby Digital Plus, AAC, MPEG-1 Layer III (MP3)
.3gp .3g2	Video	H.264/AVC, MPEG-4
	Zvuk	AAC, AMR-NB, AMR-WB
.mkv	Video	MPEG-2, MPEG-4, H.264/AVC, VP8, VP9, HEVC
	Zvuk	Dolby Digital, Dolby Digital Plus, AAC, PCM, DTS, MPEG-1 Layer I, II, MPEG-1 Layer III (MP3)
.ts .trp .tp .mts	Video	H.264/AVC, MPEG-2, HEVC
	Zvuk	MPEG-1 Layer I, II, MPEG-1 Layer III (MP3), Dolby Digital, Dolby Digital Plus, AAC, PCM
.mpg .mpeg .dat	Video	MPEG-1, MPEG-2
	Zvuk	MPEG-1 Layer I, II, MPEG-1 Layer III (MP3)
.vob	Video	MPEG-1, MPEG-2
	Zvuk	Dolby Digital, MPEG-1 Layer I, II, DVD-LPCM

Upozornění pro přehrávání videa

- Některé titulky vytvořené uživatelem nemusí být zcela funkční.
- Videosoubor a soubor titulků musejí být uloženy ve stejné složce. Aby se titulky zobrazovaly správně, musí mít soubor videa a soubor titulků shodný název.
- Titulky v zařízení NAS (Network Attached Storage) nemusejí být u některých modelů některých výrobců podporovány.
- Nejsou podporovány streamy s technologií Global Motion Compensation (GMC) a Quarterpel Motion Estimation (Qpel).
- Velikosti přehrávaných souborů se mohou měnit v závislosti na kódování.
- Jsou podporovány pouze soubory aplikace Windows Media Audio verze 7 a vyšší.
- Profil AAC Main není podporován.
- Videosoubory vytvořené některými kódovacími zařízeními se nemusí přehrávat správně.
- Videosoubory v jiném než uvedeném formátu se nemusí přehrávat správně.
- Videosoubory uložené v úložném zařízení USB, které nepodporuje funkci vysokorychlostního přenosu, se nemusí přehrávat správně.
- Kodeky DTS jsou podporovány pouze pro přehrávání videosouborů USB a HDMI.

ULTRA HD video (pouze model ULTRA HD)

[Závisí na modelu.]

- ULTRA HD video (pouze model ULTRA HD): 3 840 x 2 160, 4 096 x 2 160
- Některá ULTRA HD videa s kódováním HEVC, kromě obsahu oficiálně poskytovaného společností LG Electronics, nemusí být možné přehrát. Některé kodeky mohou být podporovány po upgradu softwaru.

Přípona	Kodeky	
mkv / mp4 / ts	Video	H.264/AVC, HEVC
	Zvuk	Dolby Digital, Dolby Digital Plus, AAC

Hudba

Přehrávání hudby

Hudbu můžete poslouchat pomocí aplikace **Music (Hudba)**.

- 1 Stiskněte tlačítko  na dálkovém ovladači.
- 2 Spusťte aplikaci **Music (Hudba)**.
- 3 Vyberte požadované úložné zařízení.
Můžete vybrat požadované skladby ze všech svých úložných zařízení a přidat je do seznamu **MY PLAYLIST (MŮJ SEZNAM STOP)**.
- 4 Vyberte si požadovaný hudební obsah a vychutnejte si jej.

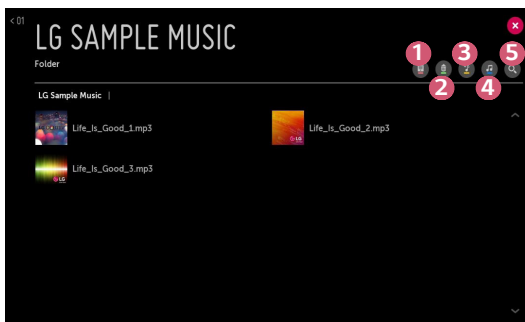



	Popis
1	Zvolte požadovaný typ seznamu obsahu.
2	Můžete zvolit a odstranit obsah. (Soubory sdílené z jiných zařízení odstranit nelze.)
3	Vyberte obsah a přidejte jej do seznamu MY PLAYLIST (MŮJ SEZNAM STOP) .
4	Otevřete hudební přehrávač.
5	Spusťte funkci SEARCH (HLEDAT) .

- Pokud počet všech položek obsahu přesáhne hodnotu 5 000, některé položky v seznamu nemusí být uvedeny.



Používání hudebního přehrávače

Hudební přehrávač umožňuje vybrat hudbu z jiných aplikací a přehrávat ji jako hudbu na pozadí.



	Popis
1	Hudbu lze přehrávat z vybraného úložného zařízení.
2	Můžete nastavit opakované přehrávání a náhodné přehrávání.
3	Konfigurovatelné položky se mohou u jednotlivých modelů lišit.  : Obrazovku lze během poslechu hudby vypnout nebo zobrazit hudební přehrávač v režimu na celou obrazovku.  : Můžete poslouchat hudbu při vypnuté obrazovce.

	Popis
4	Můžete změnit pozici hudebního přehrávače.
5	Můžete minimalizovat hudební přehrávač.
6	Tato funkce hudební přehrávač zavře.
7	<p>Texty písní jsou dostupné pro hudební soubory, které je nabízejí. V některých hudebních souborech lze vybrat oddíl textů a posunout pozici přehrávání.</p> <ul style="list-style-type: none"> • Funkce textu písní je podporována pouze v některých zařízeních. • Texty písní se nemusí zobrazit v režimu synchronizace v závislosti na datech textů v hudebním souboru.

- Hudební přehrávač znovu otevřete stisknutím tlačítek **+** **◀** **–** na dálkovém ovladači.
- Je možné, že některé funkce hudebního přehrávače nebudete moci použít.
- Hudební přehrávač můžete také spustit následovně:
 - V aplikaci **Music (Hudba)** vyberte ikonu .
 - V aplikaci **Photo & Video (Fotografie a video)** vyberte při prohlížení fotografií ikonu .

Formát audia

Formát souboru	Položka	Informace
.mp3	Přenosová rychlost	32 kb/s až 320 kb/s
	Vzorkovací frekvence	16 kHz až 48 kHz
	Podpora	MPEG-1, MPEG-2
	Kanály	mono, stereo
.wav	Přenosová rychlost	-
	Vzorkovací frekvence	8 kHz až 96 kHz
	Podpora	PCM
	Kanály	mono, stereo
.ogg	Přenosová rychlost	64 kb/s až 320 kb/s
	Vzorkovací frekvence	8 kHz až 48 kHz
	Podpora	Vorbis
	Kanály	mono, stereo
.wma	Přenosová rychlost	128 kb/s až 320 kb/s
	Vzorkovací frekvence	8 kHz až 48 kHz
	Podpora	WMA
	Kanály	až 6 kanálů
.flac	Přenosová rychlost	-
	Vzorkovací frekvence	8 kHz až 96 kHz
	Podpora	FLAC
	Kanály	mono, stereo

- Počet podporovaných kanálů se může lišit v závislosti na vzorkovací frekvenci.

Prohlížeč souborů

Zobrazení souborů

Můžete zobrazit soubory dokumentů uložené na připojeném zařízení.

- 1 Stiskněte tlačítko  na dálkovém ovladači.
- 2 Spustíte aplikaci **File Viewer (Prohlížeč souborů)**.
- 3 Vyberte požadované úložné zařízení.
- 4 Zvolte a zobrazte požadovaný soubor dokumentu.



	Popis
1	Vyberte požadovaný typ obsahu a způsob prohlížení.
2	Můžete vybrat a odstranit požadovaný obsah. (Soubory, které jsou sdíleny z jiných zařízení, odstranit nemůžete.)

- Pokud celkový počet položek přesáhne 40 000, nemusí být některé položky zobrazeny v seznamu.

Procházení prohlížeče souborů



	Popis
1	Návrat na seznam celého obsahu.
2	Přejde na stránku, kterou jste určili.
3	Nastavení prezentace.
4	Zvětší nebo zmenší dokument.
5	Spuštění prezentace.
6	Otočení dokumentu.
7	Umožní nastavení nabídky prohlížeče souborů.

Podporované formáty souborů

XLS, XLSX, DOC, DOCX, PPT, PPTX, TXT, PDF, HWP

Microsoft Office verze 97/2000/2002/2003/2007/2010/2013/2016

Adobe PDF verze 1.0/1.1/1.2/1.3/1.4

Hangul verze 2007

- Prohlížeč souborů dokument přizpůsobí, takže může vypadat jinak, než jak je zobrazen v počítači.
- U dokumentů, které obsahují obrázky, může být v průběhu přizpůsobování zobrazeno nižší rozlišení.
- Pokud je dokument objemný nebo má mnoho stran, může nahrávání trvat déle.
- Nepodporovaná písma mohou být nahrazena jinými písmy.
- Je možné, že se prohlížeč souborů neotevře pro dokumenty formátu Office, které obsahují mnoho obrázků ve vysokém rozlišení. V takovém případě snižte velikost obrazového souboru, uložte jej na úložné zařízení USB a spusťte prohlížeč souborů znovu, nebo připojte k projektoru počítač a soubor otevřete v počítači.

Připojení USB

Připojte k portu USB projektoru úložné zařízení USB (pevný disk USB, flash disk USB) a můžete si soubory uložené na tomto zařízení zobrazit na projektoru.

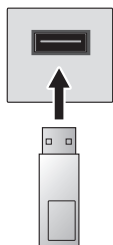

Jednotka USB
flash

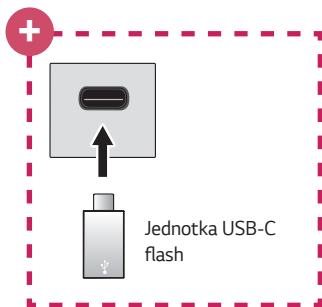



Jednotka USB-C
flash



Modely pouze s podporou rozhraní USB-C.

- Před použitím paměťových zařízení USB-C zkontrolujte, jestli je podporováno rozhraní USB 2.0.
- Některé funkce nemusí v závislosti na použitém kabelu či redukci z USB-C na USB-A fungovat správně.

Tipy pro používání paměťových zařízení USB

- Paměťové zařízení USB, které má vestavěný program pro automatické rozpoznávání nebo používá vlastní ovladač, nemusí být rozpoznáno.
- Některá paměťová zařízení USB nemusí být podporována nebo nemusí fungovat správně.
- Pokud používáte prodlužovací kabel USB, nemusí být paměťové zařízení USB rozpoznáno nebo nemusí správně fungovat.
- Používejte pouze paměťová zařízení USB naformátovaná se systémem souborů FAT32 nebo NTFS v operačním systému Windows.
- Doporučujeme používat externí pevný disk USB s jmenovitým napětím 5 V nebo nižším a jmenovitým proudem 500 mA nebo nižším.
- Doporučujeme používat rozbočovač USB nebo pevný disk s vlastním napájením. (Pokud není napájení dostatečné, úložné zařízení USB nemusí být správně zjištěno.)
- Doporučujeme používat flash disk USB o maximální kapacitě 32 GB nebo pevný disk USB o maximální kapacitě 2 TB.
- Pokud pevný disk USB s funkcí úspory energie nefunguje, vypněte jej a opět zapněte. Další informace naleznete v návodu k obsluze pevného disku USB.
- Může dojít k poškození dat paměťového zařízení USB, proto doporučujeme všechny důležité soubory zálohovat. Za správu dat jsou zodpovědní uživatelé. Výrobce nenese žádnou odpovědnost.
- Vyberte připojené zařízení USB z nabídky **INPUTS (VSTUPY)** a pomocí tlačítka **EJECT (VYSUNOUT)** úložné zařízení USB odpojte. Pokud paměťové zařízení USB odpojíte bez výběru možnosti **EJECT (VYSUNOUT)**, na projektoru nebo paměťovém zařízení může dojít k chybě. Nabídku **INPUTS (VSTUPY)** můžete otevřít zvolením tlačítka  (**VSTUP**) → **All Inputs (Všechny vstupy)**.
- Další informace o ostatních způsobech připojení najdete v možnosti  → **Device Connector (Konektor zařízení)**.
- Vyberte připojené zařízení USB z nabídky **INPUTS (VSTUPY)** a pomocí tlačítka **FORMAT** paměťové zařízení naformátujte. Po formátování budou všechna data na úložném zařízení USB vymazána a úložiště bude naformátováno jako souborový systém NTFS nebo FAT32.
- Po připojení paměťového zařízení USB můžete vytvořit soubor/složku, aby byly dostupné služby projektoru Smart, jako je ukládání a načítání obrázků miniatur.

Sdílení chytrého telefonu

Sdílení obsahu s chytrým telefonem

Pomocí sdílení obsahu si můžete užívat videa, hudbu nebo fotografie uložené na chytrém telefonu připojeném do stejné sítě.

Připojení projektoru k chytrému telefonu

- 1 Stiskněte tlačítko  na dálkovém ovladači.
- 2 Spustíte aplikaci **Device Connector (Konektor zařízení)**.
- 3 Vyberte možnost **Smartphone (Chytrý telefon)**.
- 4 Postupujte podle pokynů v nabídce **Device Connector (Konektor zařízení)**.



Důležitá upozornění ohledně sdílení obsahu

- Pokud funkce sdílení obsahu nefunguje správně, zkontrolujte nastavení sítě.
- Nemusí fungovat správně v bezdrátové síti. Doporučujeme připojit pomocí pevné sítě.
- Nemusí fungovat správně v některých síťových prostředích.
- Pokud je k jednomu zařízení připojeno více zobrazovacích zařízení, v závislosti na výkonu serveru se obsah nemusí přehrávat správně.
- Pro sledování videa v rozlišení 1080p prostřednictvím funkce sdílení obsahu je vyžadován směrovač, který používá frekvenci 5 GHz. Při použití směrovače o frekvenci 2,4 GHz nebude video přehráno správně.
- Titulky jsou podporovány pouze u některých připojených zařízení.
- Jestliže je soubor s titulky přidán později, deaktivujte sdílenou složku a následně ji opět aktivujte.
- Soubory DRM z připojeného zařízení se nepřehrávají.
- Dokonce i u formátu souboru, který je projektorem podporován, se podporovaný formát souboru může lišit v závislosti na prostředí připojeného zařízení.
- Příliš mnoho podsložek nebo souborů v jedné složce může mít negativní vliv na funkci.
- Informace o souboru importovaném z připojeného zařízení se nemusí zobrazit správně.
- V závislosti na kódování nemusí v režimu sdílení obsahu fungovat přehrávání některých datových proudů.

Zobrazení chytrého telefonu

Zobrazení obrazovky mobilního zařízení na projektoru

- 1 Stiskněte tlačítko  na dálkovém ovladači.
 - 2 Spusťte aplikaci **Screen Share**.
 - 3 Aktivujte na mobilním zařízení režim Miracast.
 - 4 Projektor se zobrazí v seznamu dostupných zařízení v nabídce.
 - 5 Abyste mohli zahájit připojování, vyberte svůj projektor.
 - 6 Při spuštění připojování se zobrazí zpráva „Připojování...“
 - 7 Po navázání spojení zobrazí projektor obrazovku připojeného zařízení.
- Zařízení, které připojujete k projektoru, vždy aktualizujte na nejnovější verzi operačního systému, aby bylo zajištěno spolehlivé připojení.
 - Zařízení jiné značky než LG se nemusí připojit, i když bude rozpoznáno.
 - Připojte zařízení ke směrovači o frekvenci 5 GHz, protože spojení může být ovlivněno okolním bezdrátovým prostředím.
 - Doba odezvy se může měnit v závislosti na uživatelském prostředí.
 - U jednotlivých zařízení se liší. Další informace o zařízení, k němuž se chcete připojit, najdete v jeho uživatelské příručce.
 - Po spuštění aplikace **Screen Share** nastavte **LISTEN MODE (REŽIM NASLOUCHÁNÍ)** na **On (Zap.)**. Zařízení můžete připojit bez spuštění aplikace **Screen Share**.
 - **LISTEN MODE (REŽIM NASLOUCHÁNÍ)** může při připojení k přístupovému bodu ovlivnit výkon bezdrátového připojení. V případě problémů souvisejících s výkonem bezdrátového připojení doporučujeme **LISTEN MODE (REŽIM NASLOUCHÁNÍ)** vypnout.
 - Pokud připojení opakovaně selhává, vypněte projektor i zařízení, ke kterému se chcete připojit, poté je opět zapněte a zkuste to znovu.

Sdílení PC

Co je sdílení obsahu?

Sdílení obsahu vám umožní vychutnat si videa, hudbu a snímky uložené v počítači.

Přehrávání obsahu pomocí softwaru pro sdílení v počítači

Pokud máte v počítači operační systém Windows 7, Windows 8.1 nebo Windows 10, můžete přehrávat hudbu, videa nebo fotografie na projektoru bez instalace dalšího programu.

- 1** Nakonfigurujte projektor a počítač na stejnou síť. Nakonfigurujte síť i v počítači se systémem Windows 7, Windows 8.1 nebo Windows 10.
 - 2** Klikněte pravým tlačítkem na požadovaný soubor hudby, videa nebo fotografie a pomocí funkce Přehrát v zařízení, která je součástí systému Windows 7, Windows 8.1 nebo Windows 10, vyberte zařízení, na němž chcete obsah přehrát.
Chcete-li obsah přehrát na jiném zařízení, například na mobilním telefonu, použijte příslušnou příručku s pokyny.
- I když je připojeno více projektorů nebo zařízení, vybraný soubor bude přehrán pouze na jednom z nich. Rychlost přehrávání může být různá v závislosti na stavu připojení k síti.

Používání softwaru SmartShare PC pro přehrávání obsahu uloženého v počítači

Software SmartShare PC můžete použít k připojení hudebních souborů, videosouborů a souborů fotografií uložených v počítači do domácí sítě a jejich přehrávání na projektoru.

- 1 Projektor a počítač s nainstalovaným softwarem SmartShare nakonfigurujte na stejnou síť.
 - Služba SmartShare je dostupná pouze v případě, kdy jsou projektor a serverový počítač připojeny ke stejnému směrovači.
- 2 Stáhněte a nainstalujte si software SmartShare PC z webové stránky LG. Před instalací zavřete všechny programy, které v počítači běží, včetně brány firewall a antivirových programů.
- 3 Spusťte software SmartShare PC a nakonfigurujte nastavení pro sdílení.
- 4 Sdílená videa fotografie se přehrají prostřednictvím aplikace **Photo & Video (Fotografie a video)** na projektoru. Sdílené hudební soubory se přehrají prostřednictvím aplikace **Music (Hudba)** na projektoru.
 - Chcete-li sdílený soubor přehrát na projektoru, musí být server spuštěný.
 - Prostřednictvím možnosti  → **Device Connector (Konektor zařízení)** → **PC (Počítač)** → **CONTENT SHARE (SDÍLENÍ OBSAHU)** můžete zkontrolovat informace na webu.
 - Informace o používání softwaru SmartShare PC naleznete v nápovědě tohoto softwaru.

Důležitá upozornění ohledně sdílení obsahu

- Pokud funkce sdílení obsahu nefunguje správně, zkontrolujte nastavení sítě.
- Nemusí fungovat správně v bezdrátové síti. Doporučujeme připojit pomocí pevné sítě.
- Pokud je k jednomu zařízení připojeno více zobrazovacích zařízení, v závislosti na výkonu serveru se obsah nemusí přehrávat správně.
- Nemusí fungovat správně v některých síťových prostředích.
- Pro sledování videa v rozlišení 1080p prostřednictvím funkce sdílení obsahu je vyžadován směrovač, který používá frekvenci 5 GHz. Při použití směrovače o frekvenci 2,4 GHz nebude video přehráno správně.
- Funkce sdílení obsahu nemusí být podporována pro směrovač, který nepodporuje funkci multi-cast. Více informací naleznete v uživatelské příručce ke směrovači, případně kontaktujte jeho výrobce.
- Titulky jsou podporovány pouze u některých připojených zařízení.
- Pro čtení titulků doporučujeme software SmartShare PC.
- Jestliže je soubor s titulky přidán později, deaktivujte sdílenou složku a následně ji opět aktivujte.
- Soubory DRM z připojeného zařízení se nepřehrávají.
- Dokonce i u formátu souboru, který je projektorem podporován, se podporovaný formát souboru může lišit v závislosti na prostředí připojeného zařízení.
- Příliš mnoho podsložek nebo souborů v jedné složce může mít negativní vliv na funkci.
- Informace o souboru importovaném z připojeného zařízení se nemusí zobrazit správně.
- V závislosti na kódování nemusí v režimu sdílení obsahu fungovat přehrávání některých datových proudů.

Zobrazení PC

Zobrazení obrazovky počítače na projektoru

Bezdrátové připojení

- 1 Stiskněte tlačítko  na dálkovém ovladači.
- 2 Můžete spustit aplikaci **Screen Share**.
- 3 Na počítači přidejte zařízení s bezdrátovým připojením. Pokud máte počítač s operačním systémem Windows 7 nebo Windows 8.1, spusťte nástroj **Intel® WiDi**.
- 4 Projektor se zobrazí v seznamu dostupných zařízení.
- 5 Vyberte projektor a vyžádejte připojení.
- 6 Po navázání spojení zobrazí projektor obrazovku připojeného zařízení.
 - Zařízení, které připojujete k projektoru, vždy aktualizujte na nejnovější verzi operačního systému, aby bylo zajištěno spolehlivé připojení.
 - Doporučujeme používat tuto funkci v malém dosahu.
 - Ačkoli lze zařízení připojit bez bezdrátového směrovače, doporučujeme jej připojit k 5GHz směrovači, protože na výkon může mít vliv okolní bezdrátové prostředí.
 - Projektor podporuje připojení prostřednictvím funkce Intel® WiDi verze 3.5.
 - Doba odezvy se může měnit v závislosti na uživatelském prostředí.
 - Funkce se liší od verze systému Windows. Další informace o zařízení, k němuž se chcete připojit, najdete v jeho uživatelské příručce.
 - Po spuštění aplikace **Screen Share** nastavte **LISTEN MODE (REŽIM NASLOUCHÁNÍ)** na **On (Zap.)**. Můžete se připojit bez spuštění aplikace **Screen Share**.
 - Pokud zapnete **LISTEN MODE (REŽIM NASLOUCHÁNÍ)**, může při připojení k přístupovému bodu ovlivnit výkon bezdrátového připojení. V případě problémů souvisejících s výkonem bezdrátového připojení **LISTEN MODE (REŽIM NASLOUCHÁNÍ)** vypněte.
 - Další informace najdete v aplikaci **Screen Share**.
 - Pokud připojení opakovaně selhává, vypněte projektor i zařízení, ke kterému se chcete připojit, poté je opět zapněte a zkuste to znovu.

Připojení kabelem

Propojte počítač s projektorom pomocí kabelu HDMI.

VÝHODY PROJEKTORU SMART

Přiblížení obrazu projektoru

Přiblížením obrazovky projektoru lze prohlížet obrázky ve větší velikosti, než má originál.

Během přehrávání videa stisknutím tlačítka **LIVE ZOOM** na dálkovém ovladači nebo **ⓘ kolečka (OK)** na dálkovém ovladači Magic vyberte možnost **START LIVE ZOOM (SPUSTIT FUNKCI LIVE ZOOM)** v pravém dolním rohu obrazovky.

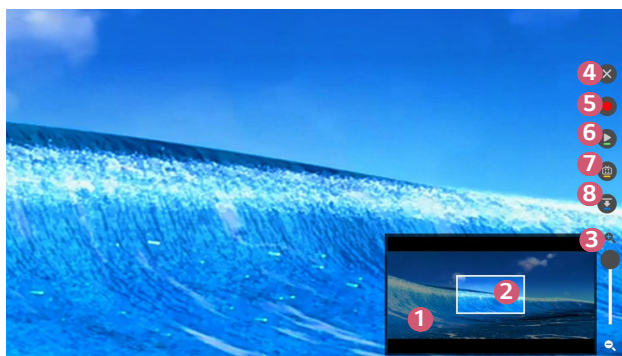

	Popis
1	Na vedlejší obrazovce je zobrazena původní obrazovka před zvětšením.
2	Značí zvětšenou oblast, která je zobrazena na hlavní obrazovce.
3	Hlavní obrazovku lze přiblížit nebo oddálit pomocí zvětšovacího panelu.
4	Při stisknutí tlačítka bude funkce Live Zoom vypnuta. <ul style="list-style-type: none"> Tato funkce je k dispozici pouze u některých modelů.

	Popis
5	<p>Při sledování videa v úložném zařízení USB</p> <p>Nahrávání lze spustit přiblížením videa v úložném zařízení USB. Další informace najdete v části Zoom Recording (Nahrávání s funkcí zoom).</p> <ul style="list-style-type: none"> • Tato funkce je k dispozici pouze u některých modelů. • Tuto funkci lze používat pouze s dálkovým ovladačem Magic.
6	Aktuální obrazovku lze pozastavit nebo obnovit.
7	<p>Je možné pořídit snímek aktuální obrazovky.</p> <p>Pořízené snímky obrazovky lze zobrazit v aplikaci Photo & Video (Fotografie a video).</p>
8	Vedlejší obrazovku lze skrýt.

- Chcete-li funkci ukončit a vrátit se na původní obrazovku, stiskněte tlačítko **LIVE ZOOM** nebo **EXIT**. Tuto funkci lze ukončit také pomocí tlačítka **BACK** na dálkovém ovladači.
- Pokud spustíte na zvětšené obrazovce jinou aplikaci, funkce se zavře.

Přesun pozice zvětšené obrazovky

- Metoda 1. Na hlavní obrazovce přesuňte ukazatel na dálkovém ovladači Magic do požadované pozice a stiskněte **Ⓞ kolečko (OK)**.
- Metoda 2. Pomocí ukazatele na dálkovém ovladači Magic přetáhněte zvětšenou oblast na vedlejší obrazovce do požadované pozice.
- Metoda 3. Na vedlejší obrazovce vyberte pomocí dálkového ovladače Magic oblast, kterou chcete zvětšit.
- Obrazovku lze přesunout také pomocí tlačítek **◀/▶/△/▽** na dálkovém ovladači.



Nahrávání s funkcí zoom

Spuštění nahrávání s funkcí zoom

Přiblížením video obsahu v úložném zařízení USB lze spustit **Zoom Recording (Nahrávání s funkcí zoom)**.

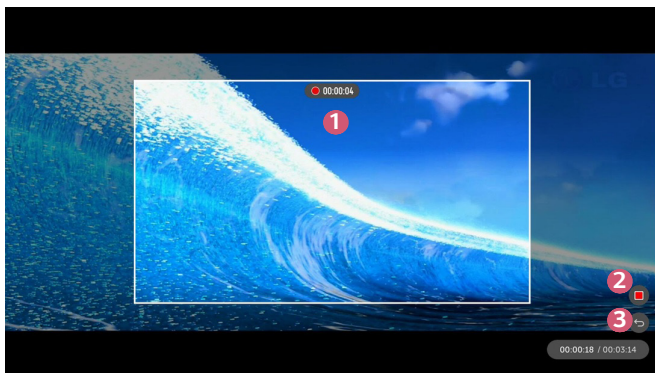
- Tato funkce je k dispozici pouze u některých modelů.
- 1 V aplikaci **Photo & Video (Fotografie a video)** během přehrávání videa stisknutím tlačítka **LIVE ZOOM** na dálkovém ovladači nebo **Ⓞ kolečka (OK)** na dálkovém ovladači Magic vyberte možnost **START LIVE ZOOM (SPUSTIT FUNKCI LIVE ZOOM)** v pravém dolním rohu obrazovky.
 - 2 Pokud stisknete tlačítko **Ⓞ** v pravé části obrazovky, **Zoom Recording (Nahrávání s funkcí zoom)** se spustí.



	Popis
1	<p>Ukazuje zónu, kde běží Zoom Recording (Nahrávání s funkcí zoom). Zvětšení lze upravit otočením  kolečko (OK) na dálkovém ovladači Magic.</p> <ul style="list-style-type: none"> • Chcete-li zónu nahrávání posunout, přesuňte ukazatel na dálkovém ovladači Magic do požadované polohy na obrazovce a stiskněte  kolečko (OK). • Nebo ji do požadované polohy přetáhněte pomocí ukazatele na dálkovém ovladači Magic.
2	Zastavte a uložte Zoom Recording (Nahrávání s funkcí zoom) .
3	Bez uložení obsahu Zoom Recording (Nahrávání s funkcí zoom) se vraťte do předchozího stavu funkce Live Zoom .



- Tuto funkci lze používat pouze s dálkovým ovladačem Magic.
- Tuto funkci lze použít pouze pro video obsah uložený v úložném zařízení USB.
- Soubory **Zoom Recording (Nahrávání s funkcí zoom)** jsou uloženy ve stejném umístění jako původní video obsah.
- Pokud bude původní video obsah vymazán, soubory **Zoom Recording (Nahrávání s funkcí zoom)** nebude možné přehrát.
- Soubory **Zoom Recording (Nahrávání s funkcí zoom)** lze přehrát pouze na projektoru LG, který funkci podporuje.

Používání služby Můj start

Služba **Můj start** umožňuje zobrazování informací prostřednictvím projektoru, např. aktuálního času, počasí a plánů, které jste přidali v chytrém zařízení.

- Tato funkce je k dispozici pouze u některých modelů.
- Nastavením služby **Můj start** na projektoru nebo v aplikaci **LG TV Plus** můžete nastavit automatické spouštění služby **Můj start** v určený čas se zapnutím projektoru.
- Některé funkce jsou dostupné pouze po instalaci aplikace **LG TV Plus** v chytrém zařízení.

Nastavení na projektoru

- 1 Stiskněte tlačítko  (**R. nastavení**) na dálkovém ovladači.
- 2 Vyberte možnosti  → **General (Obecné)** → **Timers (Časovače)** → **Timer Power On (Zapnutí časovače)** → **Set My Starter (Nastavit službu Můj start)** a nastavte možnost na **On (Zap.)**.

Nastavení v aplikaci LG TV Plus

- 1 Stáhněte si aplikaci **LG TV Plus** z obchodu s aplikacemi pro své chytré zařízení.
- 2 Připojte projektor a chytré zařízení ke stejné síti.
- 3 Spusťte aplikaci **LG TV Plus** nainstalovanou ve vašem chytrém zařízení.
- 4 Vyberte službu **Můj start** v aplikaci **LG TV Plus** a nastavte možnosti.

Zobrazení plánu pomocí služby Můj start

V aplikaci **LG TV Plus** nastavte podle pokynů sdílení plánu s projektorem. Poté lze na projektoru zobrazovat plány přidávané v chytrém zařízení.

- Nabídka na obrazovce (OSD) projektoru se může u jednotlivých modelů lišit.

1 Stiskněte tlačítko .

2 Můžete **RUN MY STARTER (SPUSTIT SLUŽBU MŮJ START)** výběrem času zobrazeného v pravém horním rohu obrazovky.

- Pokud se nezobrazuje žádný čas, nastavte čas projektoru.



- Pokud je pro sdílení s projektorem nastaveno více chytrých zařízení, je poskytnut plán z posledního chytrého zařízení nastaveného pro sdílení plánů.
- Sdílení plánů lze používat bez konfigurace možnosti **Set My Starter (Nastavit službu Můj start)**.

Využívání internetu

Používání webového prohlížeče



Webovou stránku můžete otevřít zadáním webové adresy do řádku pro adresu URL. Pokud zadáte hledané slovo, vyhledá na bázi vyhledávače informace o hledaném slově.

- 1 Stiskněte tlačítko  na dálkovém ovladači.
- 2 Spustíte aplikaci **Web Browser (Webový prohlížeč)**.



	Popis
1	Aktuální stránku můžete přidat na domovskou obrazovku nebo aktuální stránku přidat či odstranit v sekci Bookmarks (Záložky) . (Pokud stránku přidáte na domovskou obrazovku, můžete ji odstranit pouze tam. V takovém případě se neodstraní ze sekce Bookmarks (Záložky) .)
2	Znovu načte aktuální stránku.
3	Můžete zapnout nebo vypnout Mini TV.

	Popis
4	Přiblíží nebo oddálí obsah na obrazovce.
5	History (Historie): Můžete otevřít nebo odstranit seznam historie. Bookmarks (Záložky): Můžete otevřít nebo odstranit seznam záložek. Settings (Nastavení): Můžete upravit jednoduchá nastavení prohlížeče. Encoding (Kódování): Pokud se obsah na webové stránce nezobrazuje správně, můžete změnit jazyk.
6	Prohlížeč můžete používat v režimu na celou obrazovku. Pokud se chcete vrátit na původní obrazovku, pomocí dálkového ovladače posuňte ukazatel do horní části obrazovky. Zobrazí se možnost Exit Full Screen (Ukončit režim celé obrazovky) .
7	Ukončete aplikaci Web Browser (Webový prohlížeč) .

- **Web Browser (Webový prohlížeč)** podporuje pouze média typu HTML5, nepodporuje plug-in Flash.
- **Web Browser (Webový prohlížeč)** nepodporuje instalaci modulů plug-in.
- Je možné, že v aplikaci **Web Browser (Webový prohlížeč)** nepůjdou přehrávat mediální soubory v jiných formátech než JPEG/PNG/GIF
- **Web Browser (Webový prohlížeč)** se může zavřít, pokud nebude mít dostatek paměti.
- V aplikaci **Web Browser (Webový prohlížeč)** se používají pouze písma používaná na projektoru. Proto může být text zobrazen v jiných písmech než na počítači.
- **Web Browser (Webový prohlížeč)** nepodporuje stahování souborů a písem.
- Protože je **Web Browser (Webový prohlížeč)** prohlížečem v projektoru, může fungovat jinak než počítačové prohlížeče.
- Protože je **Web Browser (Webový prohlížeč)** prohlížečem v projektoru, nemusí se některý jeho obsah přehrávat správně.
- Dávejte pozor, aby se děti nedostaly k nevhodnému obsahu, neboť produkt může být připojen k internetu.
- Přístup k některým aplikacím, například k webovému prohlížeči, lze zablokovat a omezit tak přístup k nevhodnému online obsahu.
- Konfigurujte nastavení prostřednictvím  (**R. nastavení**) →  → **Safety (Bezpečnost)** → **Application Locks (Zámky aplikace)**.

Nastavení webového prohlížeče

Stiskněte  v horní části obrazovky a vyberte **Settings (Nastavení)**.

- **On Startup (Při spuštění)**

Můžete nastavit počáteční stránku prohlížeče na možnosti **Open the New Tab page (Otevřít stránku Nová karta)/Continue where I left off (Pokračovat na konci předešlé relace)/Home page: (Domovská stránka):**

- **Search Engines (Vyhledávače)**

Můžete si nastavit výchozí vyhledávač.

- **Recommended Sites (Doporučené weby)**

Nastavení lze změnit tak, aby se zobrazila nabídka **Recommended Sites (Doporučené weby)**.

Nabídky **Recommended Sites (Doporučené weby)** a **Most Visited Sites (Nejnavštěvovanější Stránky)** se zobrazí na nové záložce.

Nabídka **Recommended Sites (Doporučené weby)** nemusí být ve vaší zemi dostupná.

Chcete-li nabídku **Recommended Sites (Doporučené weby)** skrýt, vyberte možnost **Off (Vypnuto)** v nabídce **Settings (Nastavení)**.

- **Always Show Bookmarks Bar (Vždy Zobrazit Lištu Záložek)**

Nastavení lze změnit tak, aby byl panel **Bookmarks (Záložky)** vždy zobrazen.

- **Private Browsing (Privátní prohlížení)**

Můžete si nastavení upravit tak, aby o vašem vyhledávání nebyly ukládány žádné záznamy.

- **Site Filtering (Filtrování stránek)**

- **Approved Sites (Povolené stránky):** Můžete si nastavení upravit tak, aby se otvíraly pouze předem zaregistrované webové stránky.
- **Blocked Sites (Blokované Stránky):** Můžete si nastavení upravit tak, aby byly určité stránky blokovány.

* Pokud chcete využít funkci **Site Filtering (Filtrování stránek)**, je třeba zadat heslo projektoru.

Jako počáteční heslo je nastaveno „0000“.

Upozornění

Používání upozornění

Aplikace **Notifications (Upozornění)** přenáší v reálném čase upozornění z různých aplikací a služeb LG. Zobrazuje stav spuštěných aplikací a umožňuje zobrazit, odstranit a spravovat všechna upozornění na jediném místě.

- 1 Stiskněte tlačítko  na dálkovém ovladači.
- 2 Spusťte aplikaci **Notifications (Upozornění)**.

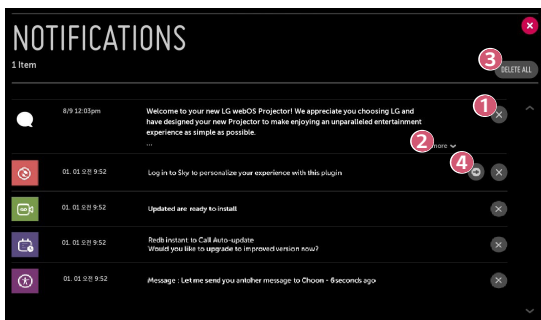

	Popis
1	Oznámení můžete odstranit.
2	U upozornění s dlouhým obsahem stisknutím možnosti more (více) otevřete jejich úplné zobrazení.
3	Můžete odstranit všechna oznámení.
4	Můžete spustit aplikaci nebo přejít na adresu URL.

SEZNAM NASTAVENÍ

Možnosti se mohou u jednotlivých modelů lišit.

Rychlé nastavení

Rychlé používání funkce Nastavení

Stiskněte tlačítko  (**R. nastavení**) na dálkovém ovladači.

Rychlé a jednoduché nastavení ovládacích prvků, jako je například **Picture Mode (Obrazový režim)**, **Aspect Ratio (Poměr stran)**, **Sound Out (Výstup zvuku)** a další.

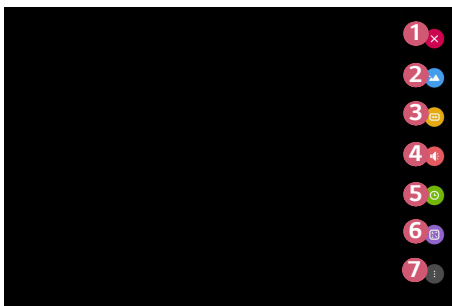

	Popis
1	Zavření položky Rychlé nastavení.
2	Nastavení možnosti Picture Mode (Obrazový režim) .
3	Nastavení možnosti Aspect Ratio (Poměr stran) .
4	Volba možnosti Sound Out (Výstup zvuku) .
5	Možnost Sleep Timer (Časovač spánku) lze nastavit.
6	Nastavení možnosti PJT Mode (Režim PJT) .
7	Nastavení více možností.

Nastavení obrazu

Režim obrazu

 (R. nastavení) →  → **Picture (Obraz)** → **Picture Mode Settings (Nastavení režimu obrazu)** → **Picture Mode (Obrazový režim)**

Vyberte obrazový režim, který nejlépe odpovídá prostředí sledování, typu videa a vašim představám.

Možnosti se mohou u jednotlivých modelů lišit.

V závislosti na vstupním signálu mohou být dostupné jiné obrazové režimy.

Při sledování online obsahu je možné obrazový režim změnit tak, aby odpovídal prohlíženému obsahu.

- **Vivid (Živý)**
Zaostřuje obraz zvýšením kontrastu, jasu a ostrosti.
- **Standard (Standardní)**
Zobrazí obraz s normálním kontrastem, jasem a ostrostí.
- **Cinema (Kino)**
Optimalizuje obrazovku pro filmy.
- **Sports (Sport)**
Optimalizuje obrazovku pro sportovní přenosy. Zaostřuje obraz u rychlých pohybů, například při kopnutí nebo hození míče.
- **Game (Hra)**
Optimalizuje obrazovku pro hraní her.
- **HDR Effect (HDR efekt)**
Tato funkce vám umožňuje vychutnat si dynamičtější a jasnější obraz úpravou jeho světlých a tmavých oblastí. Tato funkce zajišťuje realistický obraz, i když je úroveň gradace zdrojového obrazu vysoká.
 - Pokud nastavíte možnost **Picture Mode (Obrazový režim)** na hodnotu **HDR Effect (HDR efekt)**, nebude možné používat některá **Picture Mode Settings (Nastavení režimu obrazu)**.
 - Tato funkce je k dispozici pouze u některých modelů.
- **Technicolour[®] Expert (Technicolour[®] (odborník))**
Barvy byly optimalizovány renomovanými odborníky na barvy ze společnosti Technicolour, kteří pracují na prémiovém hollywoodském obsahu.
 - Tato funkce je k dispozici pouze u některých modelů.
- **Expert (Bright Room) (Expert (světlá místnost))/Expert (Dark Room) (Expert (tmavá místnost))**
V této nabídce mohou odborníci a milovníci kvality obrazu doladit ideální obrazovou kvalitu.

Nastavení režimu obrazu



 (R. nastavení) →  → **Picture (Obraz)** → **Picture Mode Settings (Nastavení režimu obrazu)**

Tato funkce umožňuje podrobně nastavit zvolený režim obrazu.



- **Contrast (Kontrast)**
Nastavení kontrastu jasných a tmavých oblastí obrazovky. Čím blíže hodnotě 100, tím vyšší kontrast.
- **Brightness (Jas)**
Nastavení celkového jasu obrazovky. Čím blíže hodnotě 100, tím jasnější obrazovka.
- **Sharpness (Ostrost)**
Nastavení ostrosti obrazu. Čím blíže hodnotě 50, tím ostřejší a čistší obraz.
- **V Sharpness (Vert. ostrost)**
Nastavení ostrosti hrany kontrastu ve svislém směru.
- **H Sharpness (Horiz. ostrost)**
Nastavení ostrosti hrany kontrastu ve vodorovném směru.
- **Colour (Barva)**
Zvýšení nebo snížení hloubky barev v obrazu. Čím blíže hodnotě 100, tím hlubší barva.
- **Tint (Odstín)**
Nastavení poměru mezi červenou a zelenou barvou v obrazu. Čím blíže hodnotě Červená 50, tím červenější obraz bude. Čím blíže hodnotě Zelená 50, tím zelenější obraz bude.
- **Colour Temperature (Teplota barvy)**
Nastaví teplotu barev mezi hodnotami studené/střední/teplé/přirozené.
 - Nastavení, která zadáte, se použijí pouze na aktuálně vybraný vstupní režim. Pokud chcete aktuální nastavení obrazu použít na všechny režimy vstupu, zvolte možnost **Apply to All Inputs (Použít pro všechny vstupy)**.
 - Dostupné možnosti se mohou lišit podle vstupního signálu nebo zvoleného obrazového režimu.
- **Apply to All Inputs (Použít pro všechny vstupy)**
Uloží aktuální přizpůsobené hodnoty nastavení zvoleného režimu obrazu pro všechny vstupy.
- **Reset**
Tato možnost obnoví původní nastavení obrazu.
 - Jednotlivé obrazové režimy můžete obnovit i samostatně. Vyberte požadovaný obrazový režim a aktivujte jej.

Pokročilé ovládací prvky/Ovládací prvky pro odborníky

Umožňuje nastavit obrazovku pro jednotlivé režimy obrazu.

 (R. nastavení) →  → **Picture (Obraz)** → **Picture Mode Settings (Nastavení režimu obrazu)** → **Advanced Controls (Pokročilé ovládací prvky)**

- **Dynamic Contrast (Dynamický kontrast)**
Úprava rozdílu mezi jasnými a tmavými oblastmi obrazovky na optimální nastavení na základě jasu obrazu.
- **Dynamic Colour (Dynamické barvy)**
Nastavení barev a nasycení obrazu pro barevnější a živější obraz.
- **Preferred Colour (Preferovaná barva)**
Nastavení barvy pleti, trávy a oblohy podle vlastních představ.
- **Colour Gamut (Barevný rozsah)**
Volba barevné škály, která se má zobrazovat.
- **Super Resolution (Super rozlišení)**
Nastavení rozlišení tak, aby se nevýrazné a rozmazané oblasti zobrazovaly čistěji.
- **Gamma (Korekce gamma)**
Nastavení středního jasu obrazu.

 (R. nastavení) →  → **Picture (Obraz)** → **Picture Mode Settings (Nastavení režimu obrazu)** → **Expert Controls (Ovládací prvky pro odborníky)**

Pokud režim obrazu nastavíte na prvky pro odborníky, můžete nastavit následující funkce.

- **Dynamic Contrast (Dynamický kontrast)**
Úprava rozdílu mezi jasnými a tmavými oblastmi obrazovky na optimální nastavení na základě jasu obrazu.
- **Super Resolution (Super rozlišení)**
Nastavení rozlišení tak, aby se nevýrazné a rozmazané oblasti zobrazovaly čistěji.
- **Colour Gamut (Barevný rozsah)**
Volba barevné škály, která se má zobrazovat.
- **Edge Enhancer (Vylepšení ostrosti hran)**
Okraje videa se zobrazí jasněji a výrazněji, ale přitom přirozeně.
- **Colour Filter (barevný filtr)**
Filtruje specifické spektrum barev v barvách RGB za účelem přesného doladění sytosti barev a odstínu.
- **White Balance (Vyvážení bílé)**
Nastavení celkové teploty barev obrazovky podle vlastních představ.
- **Colour Management System (Systém správy barev)**
Funkce používaná odborníky při nastavení barev pomocí šestibarevného testovacího vzoru (**Red (Červená)/Green (Zelená)/Blue (Modrá)/Cyan (Azurová)/Magenta (Purpurová)/Yellow (Žlutá)**) bez ovlivnění jiných barevných oblastí. U běžného obrazu nemusejí být změny barev patrné.
 - Dostupné možnosti se mohou lišit podle vstupního signálu nebo zvoleného obrazového režimu.
- **Gamma (Korekce gamma)**
Nastavení středního jasu obrazu.

Možnosti obrazu

 (R. nastavení) →  → **Picture (Obraz)** → **Picture Mode Settings (Nastavení režimu obrazu)** → **Picture Options (Možnosti obrazu)**

Umožňuje provádět podrobná nastavení k další optimalizaci obrazu.

- **Noise Reduction (Redukce šumu)**
Vyčištění obrazu odstraněním drobných teček.
- **MPEG Noise Reduction (Redukce šumu MPEG)**
Omezení šumu vznikajícího při vytváření digitálního videosignálu.
- **Black Level (Úroveň černé)**
Kompensace jasu a kontrastu obrazu úpravou jeho tmavosti.
- **Real Cinema (Real Cinema (Reálné kino))**
Možnost prožít zážitek jako v kině.
- **TruMotion**
Tato funkce je k dispozici pouze u některých modelů.
Optimalizuje kvalitu obrazu rychle se pohybujících snímků.
 - **Off (Vypnuto):** Vypne funkci **TruMotion**.
 - **Smooth (Plynulé):** Zjemňuje rychle se pohybující snímky.
 - **Clear (Živé):** Činí rychle se pohybující snímky živější.
 - **Clear Plus (Jasně plus):** Činí rychle se pohybující snímky jasnější pomocí ovládání podsvícení.
 - **User (Uživatelské):** Umožňuje ruční nastavení hodnot **De-Judder/De-Blur**.
 - **De-Judder:** Upraví chvění na obrazovce.
 - **De-Blur:** Snižuje efekt rozmazání pohybu.
- Pokročilá nastavení lze změnit pouze v režimu **User (Uživatelské)**.
- Dostupné možnosti se mohou lišit podle vstupního signálu nebo zvoleného obrazového režimu.
- Konfigurovatelné položky se mohou u jednotlivých modelů lišit.

Poměr stran

 (R. nastavení) →  → **Picture (Obraz)** → **Aspect Ratio Settings (Nastavení poměru stran)** → **Aspect Ratio (Poměr stran)**

Možnosti se mohou u jednotlivých modelů lišit.

V závislosti na vstupním signálu mohou být velikosti dostupných obrazovek jiné.

- **16:9**
Zobrazí poměr stran 16:9.
- **Original (Originální)**
Změní poměr stran na 4:3 nebo 16:9 v závislosti na vstupním signálu videa.
- **4:3**
Zobrazí poměr stran 4:3.
- **Vertical Zoom (Vertikální zoom)**
Můžete upravit vertikální rozměry obrazovky a obrazovku vertikálně zarovnat pomocí možností **Adjust Zoom Ratio (Upravit poměr zoomu)** a **Adjust Screen Position (Upravit pozici obrazovky)**.
- **All-Direction Zoom (Všesměrový zoom)**
Můžete upravit horizontální/vertikální/diagonální rozměry obrazovky a zarovnat obrazovku horizontálně/vertikálně pomocí možností **Adjust Zoom Ratio (Upravit poměr zoomu)** a **Adjust Screen Position (Upravit pozici obrazovky)**.

Just Scan (Pouze skenování)

 (R. nastavení) →  → **Picture (Obraz)** → **Aspect Ratio Settings (Nastavení poměru stran)** → **Just Scan (Pouze skenování)**

Pokud tuto funkci nastavíte na hodnotu **On (Zap.)**, lze obsah zobrazit s poměrem stran dle zdroje obsahu. Pokud není okraj obrazovky čistý, nastavte hodnotu **Off (Vypnuto)**.

V případě nastavení možnosti **Auto**, se funkce mezi stavy **On (Zap.)** nebo **Off (Vypnuto)** přepíná v závislosti na informacích obsažených ve videesignálu.

- Položky, které lze vybrat, se mohou dle aktuálního vstupu lišit.

Úspora energie

 (R. nastavení) →  → **Picture (Obraz)** → **Energy Saving (Úspora energie)**

Snižuje spotřebu energie úpravou maximálního jasu obrazovky.

- **Minimum/Medium (Střední)/Maximum**
Aplikuje přednastavený režim **Energy Saving (Úspora energie)**.
- Pokud se na obrazovce zobrazí zpráva o vybité baterii, režim úspory energie bude nastaven na maximum a nastavení nebude přístupné.
 - Tato funkce je k dispozici pouze u některých modelů.

Test obrazu

 (R. nastavení) →  → **Picture (Obraz)** → **Picture Test (Test obrazu)**

Nejprve spusťte test obrazu, který zkontroluje, zda je vstupní videosignál v pořádku. Poté vyberte případné chyby.

Jestliže při testování obrazu nejsou odhaleny žádné problémy, zkontrolujte připojené externí zařízení.

Test zaostření

 (R. nastavení) →  → **Picture (Obraz)** → **Focus Test (Test zaostření)**



Zkontroluje zaostření obrazu projektoru.

Chcete-li zaostřit obraz, použijte funkci **Focus Test (Test zaostření)** Pomalu otáčejte zaostřovacím kroužkem doleva nebo doprava a sledujte přitom symbol **+** na projekční ploše. Optimálního zaostření je dosaženo, když se levá a pravá strana plátna zobrazují vyváženě. Během zaostřování dbejte na to, aby se výrobek nepohyboval.

- Tato funkce je k dispozici pouze u některých modelů.

Nastavení Zvuk

Režim Smart Sound

 (R. nastavení) →  → **Sound (Zvuk)** → **Smart Sound Mode (Režim Smart Sound)**



Automaticky optimalizuje zvuk dle typu obsahu.

Toto nastavení je dostupné pouze pro vnitřní reproduktor projektoru.

Tento režim lze povolit kliknutím na možnost **On (Zap.)** v seznamu.

- Pokud je tato funkce zapnuta, nelze režim zvuku nastavit ručně.
- Tato funkce je k dispozici pouze u některých modelů.



Režim zvuku

 (R. nastavení) →  → **Sound (Zvuk)** → **Sound Mode Settings (Nastavení režimu zvuku)** → **Sound Mode (Režim zvuku)**

Pro každý žánr můžete zvolit nejvhodnější zvukový režim.

- **Standard (Standardní)**
Optimalizace zvuku pro všechny typy obsahu.
- **Cinema (Kino)**
Optimalizuje zvuk pro kino.
- **Clear Voice III**
Vylepšuje čistotu hlasu.
- **Sports (Sport)**
Optimalizuje zvuk pro sport.
- **Music (Hudba)**
Optimalizace zvuku pro hudbu.
- **Game (Hra)**
Optimalizace zvuku pro hraní her.

Nastavení režimu zvuku

 (R. nastavení) →  → **Sound (Zvuk)** → **Sound Mode Settings (Nastavení režimu zvuku)**

Možnosti **Virtual Surround Plus/ULTRA Surround, Equalizer (Ekvalizér)** a **Reset** lze použít pouze v případě, že je možnost **Sound Mode (Režim zvuku)** nastavena na hodnotu **Standard (Standardní)**.

Možnosti se mohou u jednotlivých modelů lišit.

- **Balance (Vyvážení)**

Můžete nastavit hlasitost levého a pravého reproduktoru.

- **Virtual Surround Plus/ULTRA Surround**

Vychutnejte si úchvatný zvuk díky efektu virtuálního prostorového vícekanálového zvuku.

- **Equalizer (Ekvalizér)**

Požadovaný zvuk můžete nastavit přímou úpravou ekvalizéru.
(100 Hz / 300 Hz / 1 kHz / 3 kHz / 10 kHz)

- **Reset**

Nastavení zvukového efektu můžete obnovit na původní hodnoty.

Vypnout zvuk

Možnosti se mohou u jednotlivých modelů lišit.

Přehrávání zvuku prostřednictvím interních reproduktorů projektoru

 (R. nastavení) →  → **Sound (Zvuk)** → **Sound Out (Výstup zvuku)** → **Internal Projector Speaker (Vnitřní reproduktor projektoru)**

Zvuk bude přehráván prostřednictvím interních reproduktorů projektoru.

Přehrávání zvuku prostřednictvím externího zvukového zařízení připojeného k digitálnímu optickému portu nebo k portu HDMI (ARC)



Zvuk projektoru bude přehráván prostřednictvím externího zvukového zařízení připojeného k digitálnímu optickému portu nebo k portu **HDMI (ARC)**. Chcete-li přehrávat zvuk prostřednictvím připojení **HDMI (ARC)**, aktivujte funkci SIMPLINK.

- Pokud při aktivní funkci SIMPLINK nastavíte hodnotu **Off (Vypnuto)**, nastavení výstupu zvuku bude vráceno na výchozí hodnoty, aby mohla reprodukce zvuku pokračovat.

- **Pouze pro model PF50K:**



 (R. nastavení) →  → **Sound (Zvuk)** → **Sound Out (Výstup zvuku)** → **Audio Out (HDMI ARC) (Audio výstup (HDMI ARC))**

- **Pouze pro model HU80K:**



 (R. nastavení) →  → **Sound (Zvuk)** → **Sound Out (Výstup zvuku)** → **Audio Out (Optical/HDMI ARC) (Audio výstup (Optický / HDMI ARC))**

Nastavení výstupu digitálního zvuku

- Pouze pro model PF50K:

 (R. nastavení) →  → Sound (Zvuk) → Sound Out (Výstup zvuku) → Audio Out (HDMI ARC) (Audio výstup (HDMI ARC)) → Digital Sound Out (Výstup digitálního zvuku)

- Pouze pro model HU80K:

 (R. nastavení) →  → Sound (Zvuk) → Sound Out (Výstup zvuku) → Audio Out (Optical/HDMI ARC) (Audio výstup (Optický / HDMI ARC)) → Digital Sound Out (Výstup digitálního zvuku)



- Tato nastavení jsou k dispozici jen v případě, že je zvolena možnost **Audio Out (Optical/HDMI ARC) (Audio výstup (Optický / HDMI ARC)) / Internal Projector Speaker + Audio Out (Optical) (Vnitřní reproduktor projektoru + audiovýstup (optický))**.

Umožňuje nastavit **Digital Sound Out (Výstup digitálního zvuku)**.

	Vstup zvuku	Výstup digitálního zvuku
Auto	MPEG	PCM
	Dolby Digital	Dolby Digital
	Dolby Digital Plus	(Optický) Dolby Digital ¹⁾ (HDMI ARC) Dolby Digital Plus
	HE-AAC	Dolby Digital
	DTS	DTS / PCM
	DTS Express	DTS / PCM
	DTS-HD MA	PCM / DTS
PCM	Vše	PCM

1) K dispozici pouze pro modely s optickým digitálním portem.

Připojení a používání audiozařízení podporujícího technologii LG Sound Sync (Optický)

 (R. nastavení) →  → **Sound (Zvuk)** → **Sound Out (Výstup zvuku)** → **LG Sound Sync (Optical) (LG Sound Sync (Optický))**

Audiozařízení podporující technologii **LG Sound Sync (Optical) (LG Sound Sync (Optický))** můžete připojit k portu optického digitálního výstupu zvuku a vychutnat si zvuk projektoru v lepší kvalitě a pohodlněji.

- K dispozici pouze pro modely s optickým digitálním portem.
- Pro nastavení hlasitosti připojeného zařízení můžete použít dálkový ovladač projektoru.



Bezdrátové připojení a používání audiozařízení

 (R. nastavení) →  → **Sound (Zvuk)** → **Sound Out (Výstup zvuku)** → **LG Sound Sync / Bluetooth**

Můžete bezdrátově připojit audiozařízení Bluetooth nebo sluchátka Bluetooth a vychutnat si zvuk projektoru v lepší kvalitě a pohodlněji.

- Pokud jste nedávno připojili zařízení, které podporuje funkci **LG Sound Sync**, tato funkce se automaticky pokusí k tomuto zařízení připojit.
- U některých zařízeních se při zapnutí projektoru tato funkce automaticky pokusí připojit k naposledy připojenému zařízení.
- Doporučujeme připojit zvukové zařízení LG, které podporuje funkci **LG Sound Sync**, pomocí režimu **LG TV** nebo **LG Sound Sync** na zařízení.
- Stisknutím možnosti **DEVICE SELECTION (VÝBĚR ZAŘÍZENÍ)** zobrazíte připojená zařízení nebo zařízení, která lze připojit, a připojte kterékoli z nich.
- Pro nastavení hlasitosti připojeného zařízení můžete použít dálkový ovladač projektoru.
- Pokud se zařízení nepodaří připojit, zkontrolujte napájení zařízení, ke kterému se chcete připojit, a zda audiozařízení pracuje správně.
- U některých zařízeních Bluetooth se může stát, že se zařízení nepřipojí správně nebo může dojít k nestandardnímu chování, například k posunu obrazu a zvuku.
- Zvuk může být trhaný nebo může být snižena kvalita zvuku, pokud:
 - je zařízení Bluetooth příliš daleko od projektoru,
 - se mezi zařízením Bluetooth a projektorem nacházejí překážky nebo
 - jsou zařízení používána společně s rádiovým zařízením, jako je například mikrovlnná trouba nebo bezdrátová síť LAN.
- Použití reproduktorů s funkcí Bluetooth, které podporují duální / dvojitý / 2kanalový režim, společně s dálkovým ovladačem Magic může omezit výkon reproduktorů.

Použití audio výstupu (linkového výstupu) / kabelových sluchátek

 (R. nastavení) →  → Sound (Zvuk) → Sound Out (Výstup zvuku) → Audio Out (Line Out) (Audio výstup (linkový výstup))/Wired Headphones (Kabelová sluchátka)



Vyberte možnost **Wired Headphones (Kabelová sluchátka)** nebo **Audio Out (Line Out) (Audio výstup (linkový výstup))**, pokud chcete optimalizovat výstup zvuku podle připojeného zařízení.

- Pokud připojíte kabelová sluchátka, když je projektor zapnutý, budou kabelová sluchátka automaticky rozpoznána a použita k reprodukci zvuku.

Současné přehrávání zvuku prostřednictvím interních reproduktorů projektoru i externího zvukového zařízení

Zvuk je možné přehrávat prostřednictvím několika zařízení současně.

- Použití možnosti **Internal Projector Speaker + Audio Out (Optical) (Vnitřní reproduktor projektoru + audiovýstup (optický))**

 (R. nastavení) →  → Sound (Zvuk) → Sound Out (Výstup zvuku) → Internal Projector Speaker + Audio Out (Optical) (Vnitřní reproduktor projektoru + audiovýstup (optický))



- Zvuk bude přehráván současně prostřednictvím interních reproduktorů projektoru i zvukového zařízení připojeného k digitálnímu optickému portu pro výstup zvuku.
- K dispozici pouze pro modely s optickým digitálním portem.

- Použití možnosti **Internal Projector Speaker + Wired Headphones (Vnitřní reproduktor projektoru + kabelová sluchátka)**

 (R. nastavení) →  → Sound (Zvuk) → Sound Out (Výstup zvuku) → Internal Projector Speaker + Wired Headphones (Vnitřní reproduktor projektoru + kabelová sluchátka)

- Zvuk bude přehráván současně prostřednictvím interních reproduktorů projektoru i výstupu pro **Wired Headphones (Kabelová sluchátka)**.



Aut. hlasitost

 (R. nastavení) →  → **Sound (Zvuk)** → **Auto Volume (Automatické nastavení hlasitosti)**

Kliknutím na možnost **On (Zap.)** upravíte hlasitost automaticky.

Tato funkce je k dispozici pouze u některých modelů.

Nastavení synchronizace s AV

 (R. nastavení) →  → **Sound (Zvuk)** → **AV Sync Adjustment (Nastavení synchronizace s AV)**



Můžete upravit synchronizaci zvuku z aktivního reproduktoru.

Čím blíže ke znaménku mínus (-), tím kratší doba výstupu zvuku. Čím blíže ke znaménku plus (+), tím delší doba výstupu zvuku v porovnání s výchozí hodnotou.

(Pokud je ale **Sound Out (Výstup zvuku)** nastaven na **LG Sound Sync / Bluetooth**, lze dobu výstupu zvuku nastavit jen na rychlejší. V takovém případě platí, že čím blíže ke znaménku plus (+), tím rychlejší výstup zvuku v porovnání s výchozí hodnotou.)

Vyberete-li možnost **Bypass**, bude výstup zvuku z externího zařízení s nulovým zpožděním. Výstup zvuku může předcházet videu, protože zpracování vstupu videa v projektoru může trvat déle.

Test zvuku

 (R. nastavení) →  → **Sound (Zvuk)** → **Sound Test (Test zvuku)**

Sound Test (Test zvuku) se používá pro ověření, zda je výstup signálu v pořádku, a pro nalezení případných chyb.

Jestliže při testování nejsou odhaleny žádné problémy, zkontrolujte připojené externí zařízení.

- Test zvuku je možný provést pouze prostřednictvím vnitřního reproduktoru projektoru.

Sít

Název projektoru

 (R. nastavení) →  → **Network (Sít)** → **Projector Name (Název projektoru)**

K nastavení názvu projektoru Smart, který bude používán v síti, můžete použít klávesnici na obrazovce.

- Je možné zadat až 30 znaků anglické abecedy.

Kabelové připojení (Ethernet)

 (R. nastavení) →  → **Network (Sít)** → **Wired Connection (Ethernet) (Kabelové připojení (Ethernet))**

Při navázání připojení kabelem se projektor automaticky připojí k síti.

Pokud chcete nastavení připojení k síti změnit, v Nastavení sítě zvolte možnost **Edit (Upravit)**.

Připojení Wi-Fi

 (R. nastavení) →  → **Network (Sít)** → **Wi-Fi Connection (Připojení k síti Wi-Fi)**

Pokud jste projektor nastavili na bezdrátovou síť, můžete zkontrolovat dostupné bezdrátové internetové sítě a připojit se k nim.

- **Add a Hidden Wireless Network (Přidat skrytou bezdrátovou síť)**
Pokud zadáváte přímo název sítě, můžete přidat bezdrátovou síť.
- **Connect via WPS PBC (Připojit přes WPS PBC)**
Jednoduché připojení po stisknutí tlačítka bezdrátového přístupového bodu s podporou PBC.
- **Connect via WPS PIN (Připojit přes WPS PIN)**
Jednoduché připojení po zadání kódu PIN bezdrátového přístupového bodu, k němuž se chcete připojit, na internetové stránce konfigurace přístupového bodu.
- **Advanced Wi-Fi Settings (Pokročilá nastavení Wi-Fi)**
Pokud zadáváte přímo síťové informace, můžete zadat bezdrátovou síť.

Wi-Fi Direct

 (R. nastavení) →  → **Network (Síť)** → **Wi-Fi Direct**

Funkce **Wi-Fi Direct** umožňuje připojení projektoru k zařízení, které podporuje funkci Wi-Fi Direct, bez připojení k internetu. Můžete otevřít soubory uložené na zařízeních, která jsou připojená prostřednictvím funkce Wi-Fi Direct, v aplikaci **Photo & Video (Fotografie a video)** a **Music (Hudba)**.

- 1 Zapněte funkci Wi-Fi Direct na zařízeních, které chcete připojit.
- 2 Zobrazí se seznam zařízení, která je možné k projektoru připojit.
- 3 Vyberte zařízení, ke kterému se chcete připojit.
- 4 Pokud dané zařízení přijme požadavek, dojde k připojení pomocí funkce Wi-Fi Direct.
- 5 Z požadovaného připojeného zařízení vyberte soubory videa, hudby a fotografií, které chcete otevřít na projektoru prostřednictvím aplikace LG TV Plus nebo funkce pro sdílení obsahu.
- 6 Můžete otevřít soubory uložené na zařízeních, která jsou připojená prostřednictvím funkce Wi-Fi Direct, v aplikaci **Photo & Video (Fotografie a video)** a **Music (Hudba)**.

LG Connect Apps

 (R. nastavení) →  → **Network (Síť)** → **LG Connect Apps**

Funkce **LG Connect Apps** poskytuje aplikace pro sdílení fotografií nebo dálkové ovládání mobilními zařízeními, které umožňují používat a ovládat některé funkce projektoru.

Nastavte možnost **LG Connect Apps** na hodnotu **On (Zap.)**. (Až funkci přestanete používat, nastavte ji zpět na hodnotu **Off (Vypnuto)**.)

- Pokud chcete všechna zařízení od projektoru odpojit, klikněte na obrazovce na možnost **REVOKE PAIRING (ZRUŠIT PÁROVÁNÍ)**.

Obecná nastavení

Jazyk

 (R. nastavení) →  → **General (Obecné)** → **Jazyk (Language)**

Můžete si zvolit jazyk nabídek zobrazovaných na obrazovce.

- **Menu Language (Jazyk nabídky)**
Slouží k nastavení jazyka nabídek zobrazených na obrazovce.
- **Keyboard Languages (Jazyk klávesnice)**
Zvolí jazyk pro klávesnici na obrazovce.

Místo

 (R. nastavení) →  → **General (Obecné)** → **Location (Místo)**

Můžete změnit nastavení místa projektoru Smart.

- **Service Area Postcode (PSČ oblasti služeb)**
Tato funkce se používá k nastavení místa používání projektoru zadáním vašeho PSČ.
- **LG Services Country (Země pro poskytování služeb společnosti LG)**
Pokud nenastavíte možnost **Set Automatically (Nastavit automaticky)**, můžete zemi vybrat ručně.
 - Pokud nejste připojeni k síti, musíte nastavení země provést manuálně.
 - Konfigurovatelné položky se mohou v jednotlivých zemích lišit.

Čas a datum

 (R. nastavení) →  → **General (Obecné)** → **Time & Date (Čas a datum)**

Můžete zkontrolovat nebo změnit nastavený čas při sledování projektoru.

Set Automatically (Nastavit automaticky)

Automaticky nastaví čas zobrazený na obrazovce projektoru podle sítě.

- **Time (Čas)/Date (Datum)/Time Zone (Časové pásmo)**

Pokud je aktuálně nastavený čas nesprávný, můžete čas a datum ručně změnit.

- **Custom Time Zone (Vlastní časové pásmo)**

Když v nabídce **Time Zone (Časové pásmo)** zvolíte **Custom (Vlastní)**, aktivuje se nabídka **Custom Time Zone (Vlastní časové pásmo)**.



Časovač vypnutí

 (R. nastavení) →  → **General (Obecné)** → **Timers (Časovače)** → **Sleep Timer (Časovač spánku)**

Nastaví vypnutí projektoru v určitý čas.

Pokud chcete funkci **Sleep Timer (Časovač spánku)** deaktivovat, vyberte možnost **Off (Vypnuto)**.

Zapnutí časovače/Vypnutí časovače



 (R. nastavení) →  → **General (Obecné)** → **Timers (Časovače)** → **Timer Power On (Zapnutí časovače)/Timer Power Off (Vypnutí časovače)**

Můžete nastavit čas zapnutí/vypnutí projektoru.

Pokud **Timer Power On (Zapnutí časovače)/Timer Power Off (Vypnutí časovače)** nechcete nastavit, vyberte možnost **Off (Vypnuto)**.



- K používání funkce **Timer Power On (Zapnutí časovače)/Timer Power Off (Vypnutí časovače)** je nutné správně nastavit čas.
- Pokud po dobu 120 minut nestisknete žádná tlačítka, projektor se automaticky vypne, a to i v případě, že byl zapnut v čase nastaveném ve funkci **Timer Power On (Zapnutí časovače)**.

Automatické vypnutí

 (R. nastavení) →  → **General (Obecné)** → **Timers (Časovače)** → **Auto Off (Automatické vypnutí)**

Jestliže není přítomen žádný signál ani klíč, projektor se po uplynutí stanovené doby automaticky vypne.



Nastavit službu Můj start

 (R. nastavení) →  → **General (Obecné)** → **Timers (Časovače)** → **Timer Power On (Zapnutí časovače)** → **Set My Starter (Nastavit službu Můj start)**

Pokud nastavíte službu Můj start na projektoru nebo v aplikaci LG TV Plus v mobilním zařízení, můžete prostřednictvím projektoru dostávat personalizované informace, například počasí a plány. Nastavte možnost **Set My Starter (Nastavit službu Můj start)** na hodnotu **On (Zap.)**.

- Tato funkce je k dispozici pouze u některých modelů.
- Konfigurovatelné položky se mohou v jednotlivých zemích lišit.
- Informace o počasí lze zobrazit, pouze když jste připojeni k síti.

Správa účtu

 (R. nastavení) →  → **General (Obecné)** → **Account Management (Správa účtu)**

Umožňuje spravovat informace o účtu a nastavení.

- Tato funkce je k dispozici pouze u některých modelů.



Režim Eco

 (R. nastavení) →  → **General (Obecné)** → **Eco Mode (Režim Eco)**

Slouží k nastavení možností napájení tak, aby se snížila spotřeba energie.

- **Auto Power Off (Automatické vypnutí)**
Nastaví automatické vypnutí projektoru, pokud po určitou dobu nezaznamená žádnou aktivitu uživatele.
- **HDD Eco Mode (Režim HDD Eco)**
Pokud režim nastavíte na **On (Zap.)**, pevný disk USB připojený k projektoru přejde do režimu úspory energie, jestliže se delší dobu nepoužívá.

Mobilní projektor zapnutý

 (R. nastavení) →  → **General (Obecné)** → **Mobile Projector On (Mobilní projektor zapnutý)**

Pokud je funkce **Turn on via Wi-Fi (Zapnout přes síť Wi-Fi)** nebo **Turn on via Bluetooth (Zapnout přes Bluetooth)** nastavena na hodnotu **On (Zap.)**, můžete projektor zapnout prostřednictvím aplikace, která podporuje funkci **Mobile Projector On (Mobilní projektor zapnutý)**, nebo zobrazit obrazovku aplikace pomocí projektoru.



- Funkce **Turn on via Wi-Fi (Zapnout přes síť Wi-Fi)** musí být použita v aplikaci chytrého zařízení, které funkci podporuje.
- Funkci **Turn on via Bluetooth (Zapnout přes Bluetooth)** lze používat pouze s určitými chytrými telefony LG Electronics.
- Projektor musí být připojen k síti.
- Projektor musí být zapojen do elektrické sítě.
- Projektor a zařízení, které se má použít, musí být připojeny ke stejné síti.
- Při prvním připojení se ujistěte, že zařízení, které se bude používat, je připraveno k připojení.
- Tato funkce je k dispozici pouze v některých zemích.
- Tato funkce je k dispozici pouze u některých modelů.

SIMPLINK (HDMI-CEC)

 (R. nastavení) →  → **General (Obecné)** → **SIMPLINK (HDMI-CEC)**

Pomocí dálkového ovladače projektoru můžete pohodlně ovládat a používat řadu multimediálních zařízení připojených prostřednictvím HDMI.

Autom. kor. lichoběž. zkresl.

 (R. nastavení) →  → **General (Obecné)** → **Auto Keystone (Automatický základní kámen)**

Auto Keystone (Automatický základní kámen) zajistí obdélníkový obraz tím, že automaticky upraví číslo digitální korekce lichoběžníkového zkreslení, pokud je nakloněním projektoru způsobeno lichoběžníkové zkreslení promítaného obrazu.

- **On (Zap.)**
Automatické nastavení čísla digitální korekce lichoběžníkového zkreslení.
- **Off (Vypnuto)**
Ruční nastavení čísla digitální korekce lichoběžníkového zkreslení.

Kor. lich. zkr.

 (R. nastavení) →  → **General (Obecné)** → **Keystone (Kor. lich. zkr.)**



Jestliže projektor není nastaven ve správném úhlu k plátnu, upraví funkce Digitální korekce lichoběžníkového zkreslení horní a dolní šířku a zabrání tak zkreslení obrazu do tvaru lichoběžníku.

Režim PJT

 (R. nastavení) →  → **General (Obecné)** → **PJT Mode (Režim PJT)**

Tato funkce obrátí promítaný obraz vzhůru nohama nebo jej horizontálně převrátí.

Automatické zapnutí

 (R. nastavení) →  → **General (Obecné)** → **Auto Power (Automatické zapnutí)**

Při tomto nastavení se projektor automaticky zapne, pokud je k němu připojen napájecí kabel. Bateriové modely se však zapnou ihned, jakmile bude tlačítko napájení přepnuto do polohy **ON**.

- **Pouze pro model PF50K:**
 - **On (Zap.):** Jakmile bude tlačítko napájení projektoru přepnuto do polohy **ON**, projektor se zapne.
 - **Off (Vypnuto):** Jakmile bude tlačítko napájení projektoru přepnuto do polohy **ON**, projektor přejde do pohotovostního režimu.
- **Pouze pro model HU80K:**
 - **On (Zap.):** Když je k projektoru připojen napájecí kabel, automaticky se zapne.
 - **Off (Vypnuto):** Když je k projektoru připojen napájecí kabel, přejde do pohotovostního režimu.

Vysoká nadmořská výška



 (R. nastavení) →  → **General (Obecné)** → **High Altitude (Vysoká nadmořská výška)**

Jestliže je projektor používán ve vyšší nadmořské výšce než 1 200 metrů, zapněte tuto funkci.

Jinak se projektor může přehřát nebo se může aktivovat jeho ochranná funkce. Jestliže k tomu dojde, projektor vypněte a po několika minutách znovu zapněte.

- Tato funkce je k dispozici pouze u některých modelů.

Bezdrátová klávesnice LG

 (R. nastavení) →  → **General (Obecné)** → **LG Wireless Keyboard (Bezdrátová klávesnice LG)**

Tato funkce umožňuje připojit k vašemu zařízení bezdrátovou klávesnici LG. Zapněte zařízení, nastavte jej do režimu párování a pak klikněte na možnost **CONNECT (PŘIPOJIT)** na obrazovce projektoru.



- Podporovaná klávesnice
 - Klávesnice LG Rolly Keyboard
- Pokud jste již dříve připojovali nějakou bezdrátovou klávesnici LG, po zapnutí projektoru se k němu opět automaticky připojí.
- Pokud chcete stávající připojení zrušit, klikněte na možnost **DISCONNECT (ODPOJIT)**.
- Tato funkce je k dispozici pouze u některých modelů.

Nápověda nastavení

 (R. nastavení) →  → **General (Obecné)** → **Settings Help (Nápověda nastavení)**



Pokud vyberete nabídky nastavení, zobrazí se vám tipy nastavení. V nastavení můžete zapnout/vypnout okno s popisem.

Spořič obrazovky

 (R. nastavení) →  → **General (Obecné)** → **Screen Saver (Spořič obrazovky)**

Pokud aktuálně zobrazená aplikace zůstane spuštěna jednu hodinu bez reakce uživatele, nahradí ji **Screen Saver (Spořič obrazovky)**.

Obnovit původní nastavení



 (R. nastavení) →  → **General (Obecné)** → **Reset to Initial Settings (Obnovit původní nastavení)**

Slouží k obnovení výchozích nastavení projektoru. Tato akce vrátí všechna nastavení na výchozí hodnoty.

Po obnovení se projektor automaticky vypne a zapne.



- Pokud je možnost **Safety (Bezpečnost)** nastavena na hodnotu **On (Zap.)**, je pro použití funkce **Reset to Initial Settings (Obnovit původní nastavení)** potřeba zadat heslo.
- Během inicializace projektor nevyplíneje.
- Doporučujeme projektor resetovat pomocí funkce **Reset to Initial Settings (Obnovit původní nastavení)**, než jej prodáte nebo předáte třetí straně.

O tomto projektoru

 (R. nastavení) →  → **General (Obecné)** → **About This Projector (O tomto projektoru)**

Můžete zkontrolovat informace o službách zákazníkům. (Aktualizace softwaru, informace o projektoru, licenční smlouvy atd.)

Automatická diagnóza

 (R. nastavení) →  → **General (Obecné)** → **Self Diagnosis (Vlastní diagnostika)**

Řeší potíže s fungováním, které se mohou při používání výrobku vyskytnout.

HDMI ULTRA HD Deep Colour

 (R. nastavení) →  → **General (Obecné)** → **HDMI ULTRA HD Deep Colour**

Pokud zařízení připojené ke vstupnímu portu HDMI podporuje také funkci ULTRA HD Deep Colour, může být obraz jasnější.

Pokud ji však zařízení nepodporuje, nemusí fungovat správně. V takovém případě změňte nastavení ULTRA HD Deep Colour projektoru na hodnotu **Off (Vypnuto)**.



- Podporované rozlišení obrazu
 - Zapnout: Podporuje rozlišení 4K při 60 Hz (4:4:4, 4:2:2 a 4:2:0).
 - Vypnout: Podporuje rozlišení 4K při 60 Hz (4:2:0).

Rozlišení	Snímková frekvence (Hz)	Hloubka barev / barevné vzorkování		
		8 bit	10 bit	12 bit
3 840 × 2 160p 4 096 × 2 160p	50	YCbCr 4:2:0	YCbCr 4:2:0 ¹⁾	
	59,94	YCbCr 4:2:2 ¹⁾		
	60	YCbCr 4:4:4 ¹⁾	-	-
		RGB 4:4:4 ¹⁾	-	-

1) Podporováno, když je možnost **HDMI ULTRA HD Deep Colour** nastavena na hodnotu **On (Zap.)**.

- Nastavení lze změnit pouze pro aktuálně použitý vstup HDMI.
- Pro každý port HDMI lze vybrat jiné nastavení.
- Tato funkce je k dispozici pouze u některých modelů.

Přepínání režimů projektoru

 (R. nastavení) →  → **General (Obecné)** → **Home/Store Mode (Režim Doma/Režim Obchod)**



Můžete zvolit mezi možnostmi **Home Mode (Režim Doma)** a **Store Mode (Režim Obchod)**.

Chcete-li projektor používat doma, zvolte možnost **Home Mode (Režim Doma)**. **Store Mode (Režim Obchod)** zvolte jen v případě, že je projektor předváděn v obchodě. Režim Obchod je optimalizován na předvádění v obchodě.

Nastavení Bezpečnost

- Nastavte možnost **Safety (Bezpečnost)** na **On (Zap.)**.
- Jako počáteční heslo je nastaveno „0000“.
Pokud je jako Země nastavena Česká republika, výchozí heslo není „0000“, ale „1234“.
- Konfigurovatelné položky se mohou u jednotlivých modelů lišit.

Zámky aplikace

 (R. nastavení) →  → **Safety (Bezpečnost)** → **Application Locks (Zámky aplikace)** → Zvolte aplikace, které chcete uzamknout.

Aplikace můžete zamknout nebo odemknout.

- Pokud je aplikace aktuálně spuštěná, není funkce uzamčení okamžitě dostupná.

Zámky vstupu

 (R. nastavení) →  → **Safety (Bezpečnost)** → **Input Locks (Zámky vstupu)** → Zvolte vstupy, které chcete uzamknout.

Můžete aktivovat nebo deaktivovat zámky vstupu.

Obnovit heslo

 (R. nastavení) →  → **Safety (Bezpečnost)** → **Reset Password (Resetovat heslo)**

Můžete nastavit nebo změnit heslo projektoru.



Usnadnění

Možnosti ukazatele

 (R. nastavení) →  → **Accessibility (Dostupnost)** → **Pointer Options (Možnosti ukazatele)**

Můžete nastavit rychlost a tvar ukazatele na obrazovce.

Transparentnost nabídky

 (R. nastavení) →  → **Accessibility (Dostupnost)** → **Menu Transparency (Transparentnost nabídky)**

U některých funkcí zobrazených na obrazovce projektoru můžete nastavit průhlednost obrazovky rozhraní.

Pokud tuto možnost nastavíte na hodnotu **Off (Vypnuto)**, zobrazí se obrazovky rozhraní jako neprůhledné.

Vysoký kontrast



 (R. nastavení) →  → **Accessibility (Dostupnost)** → **High Contrast (Vysoký kontrast)**

Pokud je tato funkce nastavena na hodnotu **On (Zap.)**, upraví pozadí některých nabídek na obrazovce a barvy písem tak, aby byl kontrast mezi světlými a tmavými oblastmi menší.

- Efekt dočasně zmizí při konfiguraci nastavení **Picture Mode (Obrazový režim)** nebo **Aspect Ratio (Poměr stran)**.

Aktualizace softwaru

Využívá aktualizaci softwaru ke kontrole a získání poslední verze.



 (R. nastavení) →  → **General (Obecné)** → **About This Projector (O tomto projektoru)**

Menu	Popis
CHECK FOR UPDATES (VYHLEDAT AKTUALIZACE)	<p>Při kontrole nejnovější verze aktualizací lze provést aktualizace pouze tehdy, když je k dispozici soubor aktualizace pozdější verze.</p> <p>Projektor automaticky kontroluje verzi softwaru, ale pokud je třeba, můžete provést kontrolu ručně.</p>
Allow Automatic Updates (Povolit automatické aktualizace)	<p>Pokud je vybrána možnost Allow Automatic Updates (Povolit automatické aktualizace), když je k dispozici aktualizace, aktualizace se automaticky spustí bez zobrazení dotazu.</p> <p>Pokud není vybrána možnost Allow Automatic Updates (Povolit automatické aktualizace), když je k dispozici aktualizace, aktualizace se spustí po zobrazení dotazu.</p>

- Konfigurovatelné položky se mohou v jednotlivých zemích lišit.
- Poslední verzi lze získat prostřednictvím internetového připojení.
- Pokud software nebude aktualizován, určité funkce nemusí fungovat správně.

ODSTRAŇOVÁNÍ POTÍŽÍ

Pokud se setkáte s některým problémem uvedeným níže, nejprve vyzkoušejte nabízená řešení. Nemusí se jednat o závadu produktu.

Informace o službách zákazníkům v případě problémů s produktem jsou dostupné v projektoru v nabídce  (R. nastavení) →  → **General (Obecné)** → **About This Projector (O tomto projektoru)**.

Neobvyklé fungování

Obrazovka se rozsvítí až chvíli po zapnutí.

- Prodleva je způsobena procesem odstraňování případného šumu během zapínání. Nejedná se o závadu produktu.

Ukazatel dálkového ovladače Magic se na obrazovce nezobrazuje.



[Závisí na zemi]

- Dálkový ovladač Magic má pravděpodobně vybité baterie. Vyměňte baterie a dálkový ovladač Magic znovu zaregistrujte podle pokynů v části DÁLKOVÝ OVLADAČ MAGIC v Uživatelské příručce.
- To platí pouze pro modely, které podporují dálkový ovladač Magic.

Projektor nelze zapnout.

- Ujistěte se, že je elektrická zástrčka projektoru správně zapojena do zásuvky.
- Pokud používáte rozdvojku, zkontrolujte, zda funguje správně.
- Pokuste se zapnout projektor pomocí tlačítka na projektoru.



Na obrazovce se zobrazí zpráva, že není signál.

- Ujistěte se, že je k projektoru správně připojen kabel HDMI.
- Přejděte do nabídky  →  a zvolte připojený vstup.
- Zkontrolujte, zda je externí zařízení, jako například set-top box nebo Blu-ray přehrávač, zapnuto.

Připojené zařízení USB nefunguje.

- Zkontrolujte, zda se jedná o zařízení USB a o kabel USB verze 2.0 nebo vyšší.

Problémy s obrazovkou

Nejprve pomocí možnosti  (R. nastavení) →  → **Picture (Obraz)** → **Picture Test (Test obrazu)** zkontrolujte, zda projektor funguje normálně.



Pokud používáte set-top box, vypněte jej a poté znovu zapněte.

Ujistěte se, že je set-top box řádně připojen k projektoru.

Na obrazovce se na okamžik zobrazí svislé nebo vodorovné pruhy nebo síť a obraz je roztřesený.

- Nepoužívejte předměty, jakou jsou bezdrátové telefony, vysoušeče vlasů nebo elektrické vrtačky. Tento problém je způsoben vysokofrekvenčními elektronickými zařízeními, například jiným projektozem, nebo silnými elektromagnetickými zdroji.

Na obrazovce vidím svislé pruhy ve všech čtyřech směrech nebo rozmazané barvy, když se pokusím provést připojení k rozhraní HDMI.

-  (R. nastavení) →  → **Picture (Obraz)** → **Aspect Ratio Settings (Nastavení poměru stran)** → **Just Scan (Pouze skenování)**
Nastavte možnost **Just Scan (Pouze skenování)** na hodnotu **Off (Vypnuto)**.
Možnost **Just Scan (Pouze skenování)** zobrazí původní obraz tak, jak je.
Pokud signál obsahuje šum, můžete na obrazovce vidět šum ve všech čtyřech směrech.

Při použití kabelu HDMI je obrazovka prázdná nebo je obraz rozmazaný.

- Zkontrolujte, zda kabel HDMI® odpovídá požadovaných standardům. Pokud se nejedná o certifikovaný kabel HDMI®, obraz může blikat nebo nemusí být vidět vůbec.
- Zkontrolujte, zda je kabel správně zapojen. Blikání obrazu může být způsobeno nespolehlivým kontaktem.



Problémy se zvukem

Nejprve pomocí možnosti  (R. nastavení) →  → **Sound (Zvuk)** → **Sound Test (Test zvuku)** zkontrolujte, zda projektor funguje normálně.

Pokud používáte set-top box, vypněte jej a poté znovu zapněte.

Ujistěte se, že je set-top box řádně připojen k projektoru.

Obraz je v pořádku, ale není slyšet zvuk.

-  (R. nastavení) →  → **Sound (Zvuk)** → **Sound Out (Výstup zvuku)**
Zkontrolujte, zda je **Sound Out (Výstup zvuku)** nastaven na **Internal Projector Speaker + Audio Out (Optical) (Vnitřní reproduktor projektoru + audiovýstup (optický))** nebo **Internal Projector Speaker (Vnitřní reproduktor projektoru)**.

Jestliže používáte set-top box, nebude se ozývat žádný zvuk, pokud nastavíte hlasitost set-top boxu nebo projektoru na 0 nebo pokud povolíte ztlumení zvuku. Nastavte hlasitost na správnou úroveň.

Když připojím zařízení k portu HDMI nebo USB, zvuk se nepřehrává.

- Zkontrolujte, zda používáte vysokorychlostní kabel HDMI®.
- Zkontrolujte, zda se jedná o zařízení USB a o kabel USB verze 2.0 nebo vyšší.
- Použijte normální hudební soubor (*.mp3, *.wav, *.ogg, *.wma).

Problémy s připojením k počítači

Po připojení k počítači zůstane obrazovka prázdná.

- Zkontrolujte, zda je počítač správně připojen k projektoru.
- Vypněte a zapněte projektor pomocí dálkového ovladače.
- Když je projektor zapnutý, restartujte počítač.
- Zkontrolujte, zda aktuální rozlišení obrazovky podporuje vstup z počítače.
- Chcete-li použít zobrazení na dvou monitorech, zkontrolujte, zda tuto funkci počítač nebo notebook podporuje.
- Znovu připojte vysokorychlostní kabel HDMI.
- Pokud je výstupní port RGB počítače připojen ke vstupnímu portu HDMI projektoru, použijte redukci RGB na HDMI.
V případě, že použijete redukci HDMI na RGB, neuvídíte na obrazovce žádný obraz.

Když je počítač připojen kabelem HDMI, zvuk se nepřehrává.

- U výrobce zvukové karty si zkontrolujte výstup zvuku přes HDMI.
(Videokarty určené pro souborový formát DVI je nutné připojit samostatně prostřednictvím zvukového kabelu.)

Po připojení k počítači se obraz vypne nebo posune.

- Nastavte rozlišení, které podporuje vstup z počítače. (Po změně rozlišení počítač restartujte.)

Fotografie a video Problémy s přehráváním filmů

Další informace o podporovaných souborech najdete v části „PŘEHŘÁVÁNÍ SOUBORŮ Z JINÝCH ZAŘÍZENÍ“.

Nemohu najít soubor v nabídce Photo & Video (Fotografie a video).

- Zkontrolujte, zda lze soubory uložené na zařízení USB přečíst v počítači.
- Zkontrolujte, zda je přípona souboru podporována.



Zobrazuje se zpráva „Tento soubor není podporován“ nebo se přehrává pouze zvuk bez videa.

- Zkontrolujte, zda se soubor správně přehrává v přehrávači videa na počítači. Zkontrolujte také, zda není poškozen.
- Zkontrolujte, zda je přípona souboru podporována.
- Zkontrolujte, zda je podporováno příslušné rozlišení.
- Zkontrolujte, zda je podporován kodek videa.
- Zkontrolujte, zda je podporována daná snímková frekvence.

Zobrazuje se zpráva „Toto audio není podporováno“ nebo se přehrává pouze obraz.

- Zkontrolujte, zda se soubor správně přehrává v přehrávači videa na počítači. Zkontrolujte také, zda není poškozen.
- Zkontrolujte, zda je přípona souboru podporována.
- Zkontrolujte, zda je podporován audio kodek.
- Zkontrolujte, zda je podporována daná přenosová rychlost.
- Zkontrolujte, zda je podporována daná vzorkovací frekvence.
- Zkontrolujte, zda je podporována separace zvukových kanálů.

Nezobrazují se titulky.

- Zkontrolujte, zda se soubor správně přehrává v přehrávači videa na počítači. Zkontrolujte také, zda není poškozen.
- Zkontrolujte, zda má soubor titulků stejný název jako soubor videa.
- Zkontrolujte také, zda jsou oba soubory (titulky a video) ve stejné složce.
- Zkontrolujte, zda je podporován daný formát titulků.
- Zkontrolujte, zda je podporován příslušný jazyk. (Jazyk titulků můžete zkontrolovat otevřením souboru v Poznámkovém bloku.)
- Pokud je nesprávně nastavené kódování titulků, nemusí se titulky zobrazit správně.
Na ovládacím panelu dole na obrazovce přehrávání videa zvolte  →  a změňte hodnotu **CODE PAGE (KÓDOVACÍ STRÁNKÁ)**.
- Pokud přehráváte soubor videa uložený v jiném zařízení pomocí funkce sdílení obsahu, titulky nemusí být k dispozici v závislosti na programu, který používáte.

Problémy s připojováním k síti

Stav síťového připojení lze zkontrolovat následovně.

-  (R. nastavení) →  → **Network (Síť)** → **Wired Connection (Ethernet)** (**Kabelové připojení (Ethernet)**)
-  (R. nastavení) →  → **Network (Síť)** → **Wi-Fi Connection (Připojení k síti Wi-Fi)** → **Advanced Wi-Fi Settings (Pokročilá nastavení Wi-Fi)**



Vedle projektoru se zobrazuje X

- Zkontrolujte projektor nebo přístupový bod (směrovač).
- Zkontrolujte připojení projektoru, přístupového bodu (směrovače) a kabelového modemu.
- V následujícím pořadí vypněte a zapněte:
 1. Kabelový modem, vyčkejte do resetování modemu.
 2. Přístupový bod (směrovač), vyčkejte do resetování směrovače.
 3. Projektor.
- Jste-li připojeni bezdrátově, změňte identifikátor SSID (název sítě) a bezdrátový kanál přístupového bodu (směrovače).
- Využíváte-li statickou IP adresu, zadejte ji přímo.
- Kontaktujte poskytovatele internetových služeb nebo přístupového bodu (směrovače).



Vedle ikony brány se zobrazí symbol X

- Zkontrolujte přístupový bod (směrovač) nebo kontaktujte poskytovatele internetových služeb.
- Odpojte napájecí kabel přístupového bodu (směrovače), kabelového modemu, vyčkejte 10 s. Připojte kabel zpět.
- Inicializujte (resetujte) přístupový bod (směrovač) nebo kabelový modem.
- Kontaktujte poskytovatele internetových služeb nebo přístupového bodu (směrovače).
- Na stránkách výrobce přístupového bodu (směrovače) si ověřte, zda máte ve směrovači nainstalován nejnovější firmware.



Vedle ikony DNS se zobrazí symbol X

- Zkontrolujte přístupový bod (směrovač) nebo kontaktujte poskytovatele internetových služeb.
- Odpojte napájecí kabel kabelového modemu nebo přístupového bodu (směrovače), vyčkejte 10 s. Připojte kabel zpět.
- Po ukončení resetování kabelového modemu či přístupového bodu (směrovače) se pokuste znovu připojit.
- Zkontrolujte, zda je MAC adresa projektoru / přístupového bodu (směrovače) registrována u vašeho poskytovatele internetových služeb. (MAC adresa zobrazená v poli okna stavu sítě by měla být registrována u vašeho poskytovatele internetových služeb.)

Problémy s účtem LG

V některých zemích může být přístup na webové stránky (www.lgappstv.com) omezen.

Už jsem se zaregistroval(a) na projektoru. Musím se ještě registrovat na webových stránkách (www.lgappstv.com)?

- Pokud jste se již zaregistrovali na projektoru, nemusíte se znovu registrovat na webových stránkách. Na webové stránce se můžete přihlásit pomocí stejného ID a hesla a zadat doplňující informace pro dokončení procesu ověření e-mailu.

Je možné, aby členové rodiny používali u stejného projektoru různá ID?



- U každého projektoru je možné zaregistrovat několik ID.

Zapomněl(a) jsem své ID/heslo. Co mám udělat?

- Heslo můžete obnovit prostřednictvím e-mailové zprávy tak, že na přihlašovací obrazovce vyberete možnost FORGOT PASSWORD? (ZAPOMNĚLI JSTE HESLO?).
- Pokud jste se zaregistrovali na počítači, můžete své ID/heslo zjistit na webových stránkách (www.lgappstv.com).

Problémy s obsahem

Nezobrazuje se mi obsah obrazovky DOMA.

- Tato funkce je k dispozici pouze v některých zemích. Pokud změníte nastavení v nabídce Země služby, nemusí se vám zobrazovat obsah. Změňte zemi služby, ze které budete službu používat, prostřednictvím možnosti  (R. nastavení) →  → **General (Obecné)** → **Location (Místo)** → **LG Services Country (Země pro poskytování služeb společnosti LG)**.
- Nebude možné zobrazit obsah, který byl odstraněn. Znovu nainstalujte příslušnou aplikaci.
- Typ podporovaného obsahu se v jednotlivých zemích liší.
- Poskytovatel služeb může nabídku obsahu změnit nebo přerušit.

Problémy s internetovým prohlížečem

Při používání internetu nejsou některé části stránek viditelné.

- **Web Browser (Webový prohlížeč)** podporuje pouze média HTML5 a nepodporuje modul Plug-in Flash.
- **Web Browser (Webový prohlížeč)** nepodporuje instalaci modulů plug-in.
- Je možné, že v aplikaci **Web Browser (Webový prohlížeč)** nebude možné přehrávat mediální soubory v jiných formátech než JPEG/PNG/GIF.
- Nelze ukládat přílohy ani obrázky.

Když navštívím webovou stránku, internetový prohlížeč se automaticky zavře.

- Pokud není v paměti dostatek volného místa pro obrazový obsah dané webové stránky, internetový prohlížeč se může nuceně vypnout.

